



Retail

Prodotti per il Distanziamento Sociale

DESIGN & SOLUTIONS

ACCORDO DI NON DIVULGAZIONE

Tutte le informazioni, la progettazione, la grafica e le soluzioni contenute in questo book sono di proprietà Flex Italia e devono essere trattate come strettamente confidenziali e non possono essere divulgate a terzi senza autorizzazione scritta di Flex S.r.l. Italia.

FLEX - DISTANZIAMENTO SOCIALE

Grazie alla sinergia tra Design e funzionalità, nasce la gamma di soluzioni protettive destinate al retail. L'obiettivo di queste soluzioni è quello di garantire la sicurezza necessaria e tutelare sia gli operatori, sia i clienti mantenendo le distanze di sicurezza e limitando i contatti personali diretti. Tendiflex, Dispenser Sign Holder e Divisorie Protettive provvedono allo stesso tempo sia all'esigenza di garantire sicurezza all'interno degli ambienti, sia al desiderio di non interferire con l'eleganza e l'unicità del contesto.



- 1 TENDIFLEX SPORT ;
- 2 DIVISORIA PROTETTIVA;
- 3 PARETE PROTETTIVA AUTOPORTANTE;
- 4 PARETE PROTETTIVA AUTOPORTANTE MOBILE SU ROTELLE;
- 5 SPRAY HOLDER FOR TENDIFLEX ;
- 6 DISPENSER HOLDER FOR TENDIFLEX;
- 7 SPRAY SIGN HOLDER WALL MOUNTED ;
- 8 DISPENSER SIGN HOLDER WALL MOUNTED;
- 9 SIGN DESK.

1 TENDIFLEX® SPORT

Distanziamento Sociale

Le originali colonnine con nastro retraibile TENDIFLEX® SPORT rappresentano la soluzione ideale per delimitare passaggi ad intenso traffico pedonale. Il design sportivo e la speciale base ultrasensibile e ultrapiatta le rende imbattibili in termini di durata e robustezza, il nastro estensibile è disponibile nella versione standard oppure nella versione con aggancio magnetico, fondamentale in caso di emergenza.

La colonnina TENDIFLEX® SPORT prevede un pratico pannello porta messaggio trasparente antiurto, fissato al di sopra del montante, utilizzato come supporto direzionale oppure per comunicare informazioni al cliente. Questo sistema permette di avere una comunicazione aggiornabile in pochi secondi, garantendo ai clienti indicazioni di servizio efficaci.



PANNELLO PORTA MESSAGGIO
FORMATO A4 V (Bifacciale)
poster di carta inclusi



ESEMPIO DI UTILIZZO



AGGANCIO MAGNETICO TIPO 2



AGGANCIO ERGONDMICO

L'aggancio magnetico è ideale soprattutto in situazioni di pericolo in quanto permette uno "sgancio" più semplice e rapido del nastro garantendo un altissimo livello di sicurezza.

5 SPRAY SIGN HOLDER FOR TENDIFLEX® Distanziamento Sociale

Abbiamo creato un nuovo sistema di supporto Spray Flex igienizzante da posizionare sulle nostre colonnine TENDIFLEX SPORT, CLASSIC. Si tratta di un sostegno provvisto di porta cartello personalizzabile su entrambi i lati, i sistemi disponibili sono quello del cambia messaggio SignLine che permette una rapida sostituzione della grafica oppure il pannello personalizzato graphic. Il prodotto è predisposto per contenere Spray Flex igienizzante e provvisto di nastro in velcro di sicurezza. SPRAY SIGN HOLDER è dotato di un design inconfondibile, in perfetto stile FLEX.

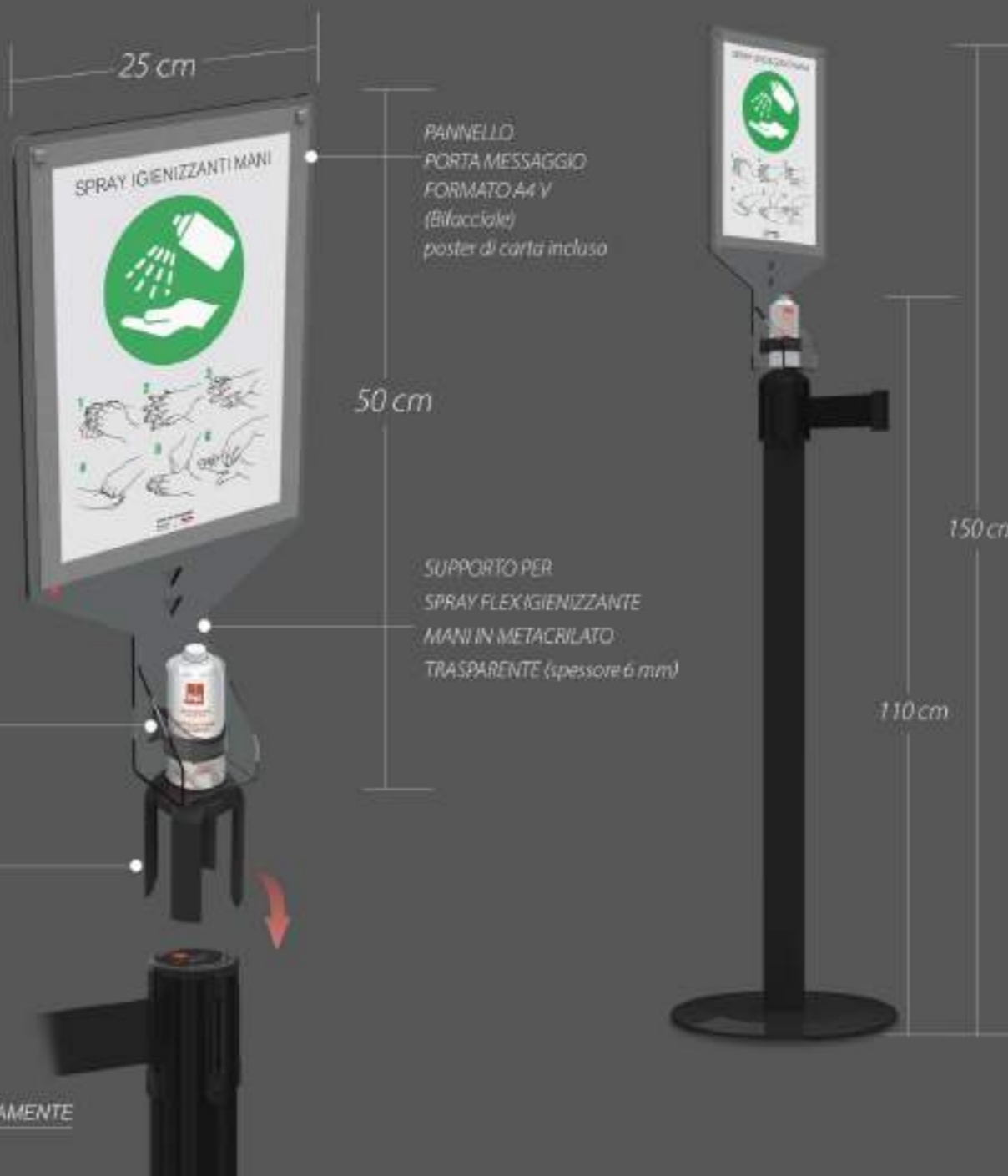

ESEMPIO DI UTILIZZO

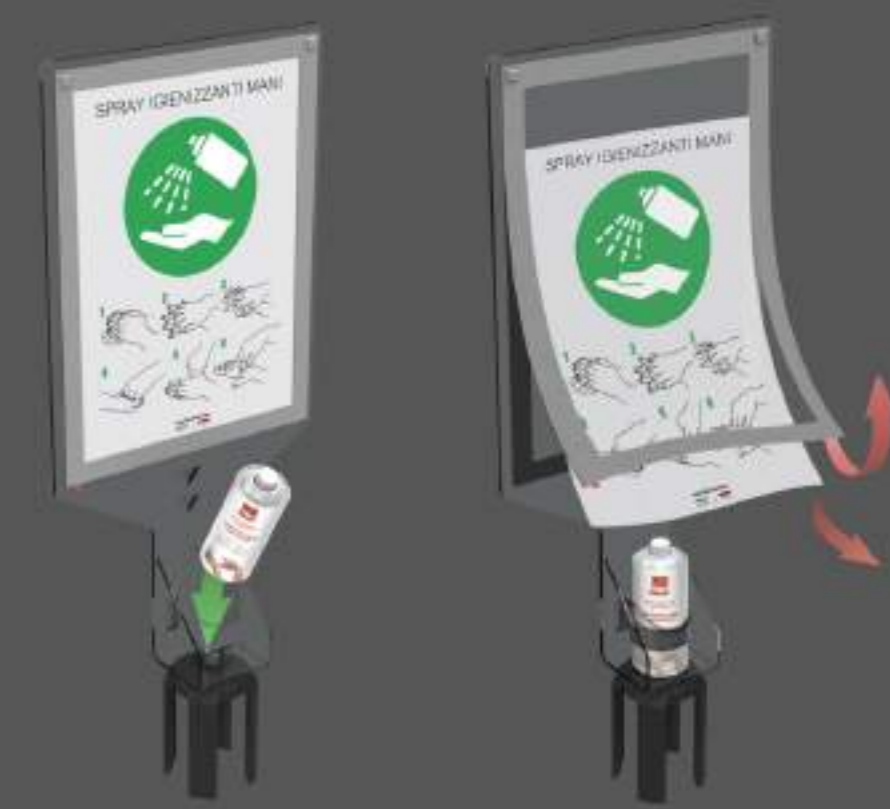

SPRAY HOLDER POST consente una rapida sostituzione dello spray e del poster: APRI, TOGLI E SOSTITUISCI.



ACCESSORIO:
SPRAY IGIENIZZANTE SUPERFICI (non incluso)
tascabile, a base alcolica, azione rapida
Modo d'uso: Agitare la bombola, spruzzare
sulle superfici da trattare.
TUTTI I PRODOTTI IGIENIZZANTI SONO VENDUTI SEPARATAMENTE

5 SPRAY SIGN HOLDER FOR TENDIFLEX®

Distanziamento Sociale



PANNELLO PORTA MESSAGGIO
 FORMATO A4 V (Bifacciale)
 poster di carta incluso



Versione con Cambio Messaggio



PANNELLO
 PERSONALIZZATO
 (bifacciale)
 Pellicola adesiva inclusa

Versione con Pellicola Adesiva

6 DISPENSER SIGN HOLDER FOR TENDIFLEX® Distanziamento Sociale

Ideale per sostenere i prodotti sanitari di vostra scelta, il DISPENSER SIGN HOLDER è dotato di un supporto adattabile alle colonnine TENDIFLEX SPORT, CLASSIC. Tra i suoi plus, da sottolineare è il ripiano di supporto provvisto di sponde laterali, inoltre, grazie ai suoi spigoli aperti garantisce una pulizia rapida ed incisiva. Grazie al nastro in velcro di sicurezza è possibile garantire che lo Spray Flex igienizzante non cada in seguito ad urti involontari. Infine, il porta cartello bifacciale è totalmente personalizzabile grazie al sistema con cambio messaggio SignLine oppure è possibile scegliere il pannello personalizzato graphic.



ACCESSORIO:
SPRAY IGIENIZZANTE SUPERFICI (non incluso) tascabile, a base alcolica, azione rapida
Modo d'uso: Agitare la bombola, spruzzare sulle superfici da trattare.
TUTTI I PRODOTTI IGIENIZZANTI SONO VENDUTI SEPARATAMENTE



ESEMPIO DI UTILIZZO



DISPENSER SIGN HOLDER consente una rapida sostituzione del poster: APRI, TOGLI E SOSTITUISCI.

6 DISPENSER SIGN HOLDER FOR TENDIFLEX® Distanziamento Sociale



PANNELLO PORTA MESSAGGIO
 FORMATO A4-Y (Bilacciale)
 poster di carta incluso

Versione con Cambio Messaggio



PANNELLO
 PERSONALIZZATO
 (bilacciale)
 Pellicola adesiva inclusa

Versione con Pellicola Adesiva

18 AUTOMATIC DISPENSER FOR TENDIFLEX® SPORT

Distanziamento Sociale

Abbiamo creato un nuovo sistema di supporto dispenser gel automatico Flex igienizzante da posizionare sulle nostre colonnine TENDIFLEX SPORT e CLASSIC. Si tratta di un sostegno provvisto di porta cartello personalizzabile su entrambi i lati, i sistemi disponibili sono quello del cambia messaggio SignLine che permette una rapida sostituzione della grafica oppure il pannello personalizzato graphic. Il prodotto è predisposto per contenere un dispenser automatico igienizzante da 600 ml e provvisto di spugna salva goccia. AUTOMATIC DISPENSER è dotato di un design inconfondibile, in perfetto stile FLEX.

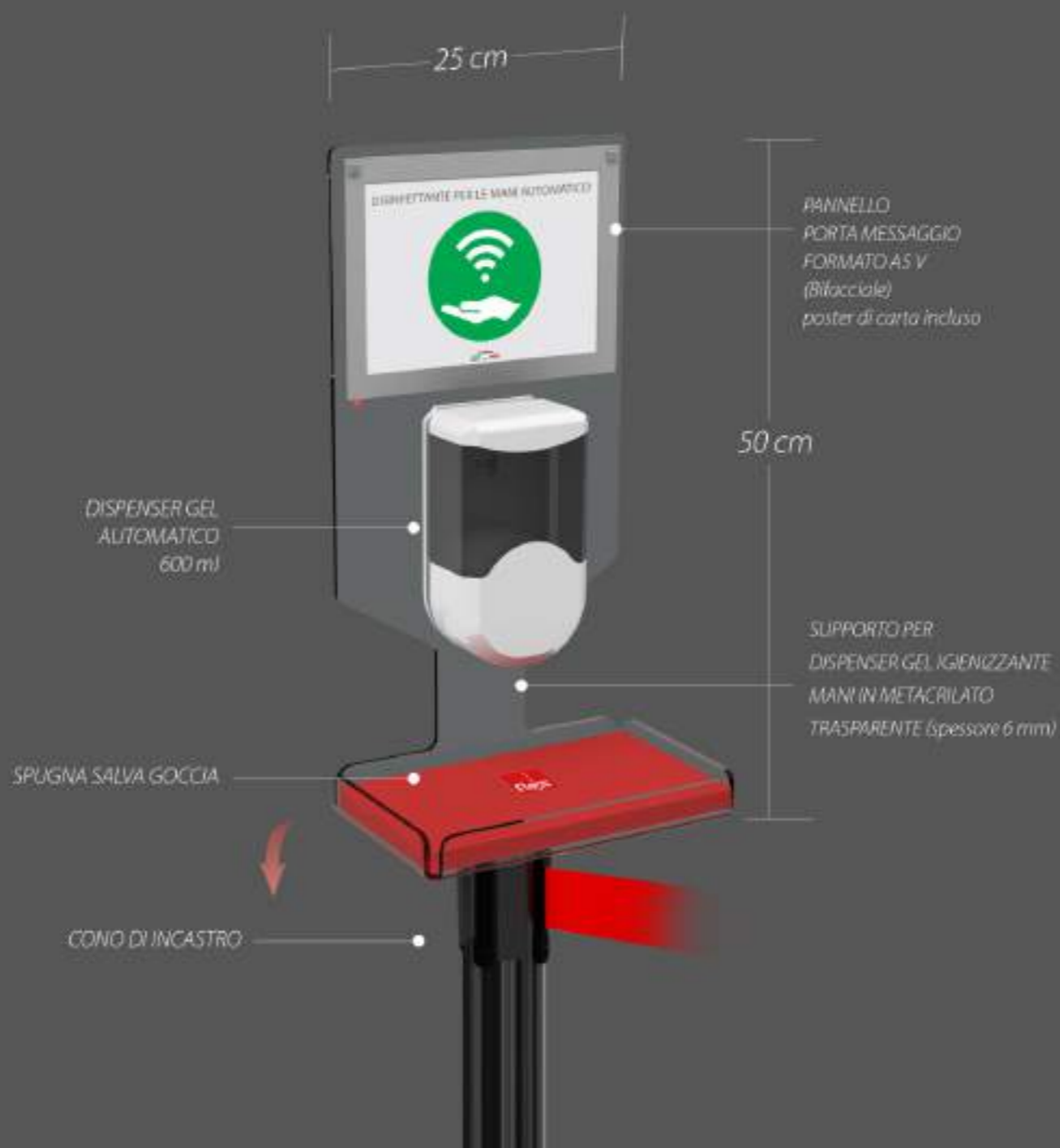

Versione con Pellicola Adesiva



Versione con Cambio Messaggio

1a TENDIFLEX® SPHERE

Distanziamento Sociale

La colonnina TENDIFLEX® SPHERE può essere Personalizzata in moltissimi modi, dalla customizzazione della calotta a quella dell'anello superiore della sfera, in modo da rendere unica ogni SPHERE. Gli anelli personalizzabili della sfera permettono a qualsiasi cliente di richiamare i propri colori aziendali o il proprio ambiente circostante, facendo così subito risaltare all'occhio la perfetta coordinazione estetica e la riconoscibilità del prodotto. Il cambio rapido e semplice della calotta della nuova TENDIFLEX® SPHERE consente in pochi secondi di dare una nuova veste al prodotto e renderlo perfetto per ogni situazione e ambiente. Loghi aziendali, grafiche per eventi, immagini, colori, testi e segnaletica direzionale sono solo alcuni dei possibili utilizzi.

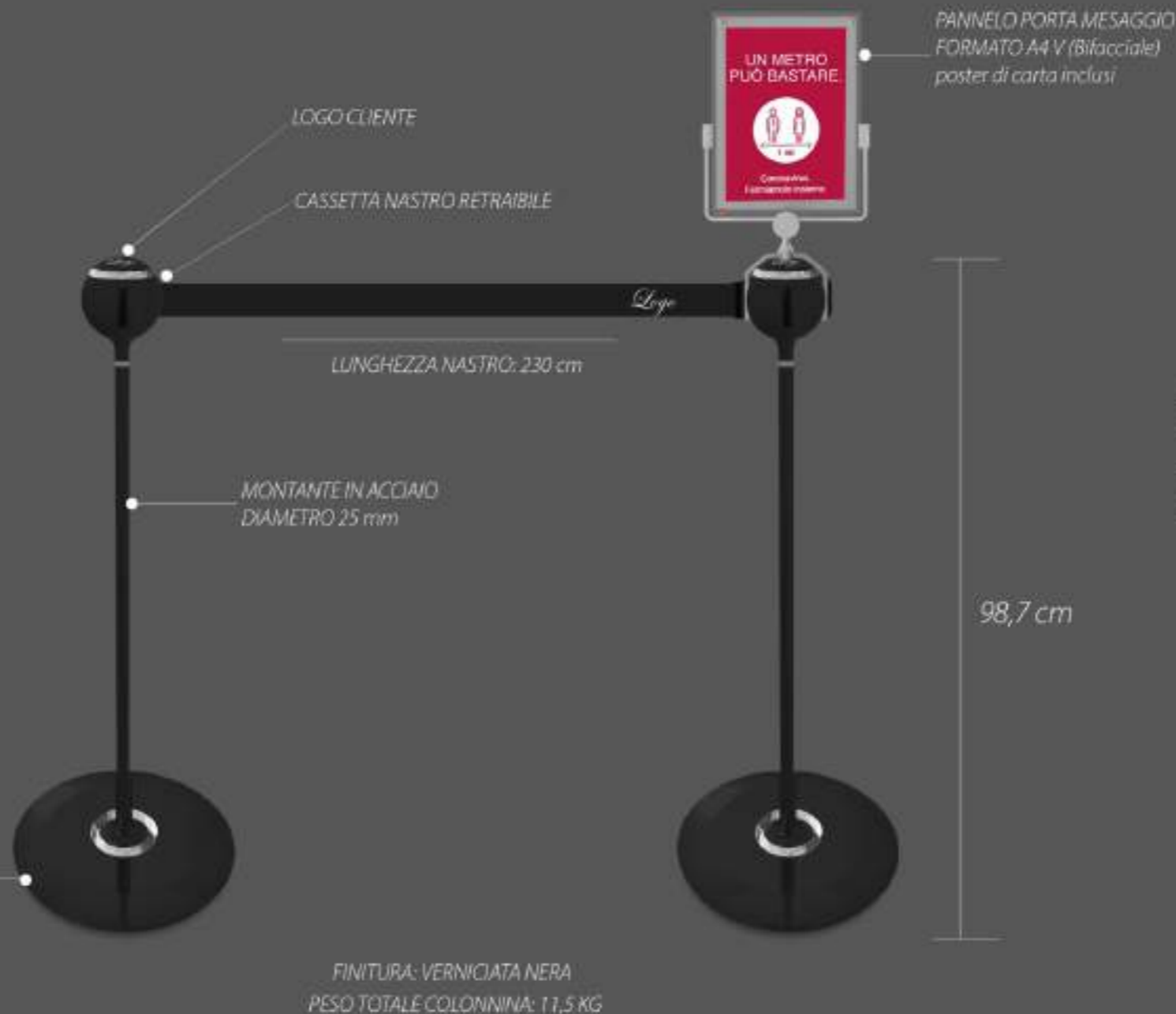

AGGANCIO MAGNETICO TIPO 1

L'aggancio magnetico è ideale soprattutto in situazioni di pericolo in quanto permette uno "sgancio" più semplice e rapido del nastro garantendo un altissimo livello di sicurezza.

98,7 cm



TENDIFLEX® SPHERE - COLORAZIONI DISPONIBILI

Distanziamento Sociale

Modello **SOFIA**

Sfera: nera
 Montante: nero
 Base: nera



Dettagli e nastro:
 ROSSO



Dettagli e nastro:
 BLU



Dettagli e nastro:
 ROSA FLUO



Dettagli: CROMO LUCIDO
 Nastro: NERO

TENDIFLEX® SPHERE - COLORAZIONI DISPONIBILI

Distanziamento Sociale

Modello REBECCA_1

Sfera: bianca
 Montante: bianco
 Base: cromo lucido



Dettagli e nastro:
 ROSSO



Dettagli e nastro:
 BLU



Dettagli e nastro:
 ROSA FLUO



Dettagli: CROMO LUCIDO
 Nastro: NERO

TENDIFLEX® SPHERE - COLORAZIONI DISPONIBILI

Distanziamento Sociale

Modello REBECCA_2

Sfera: bianca
 Montante: bianco
 Base: nera



Dettagli e nastro:
 ROSSO



Dettagli e nastro:
 BLU



Dettagli e nastro:
 ROSA FLUO

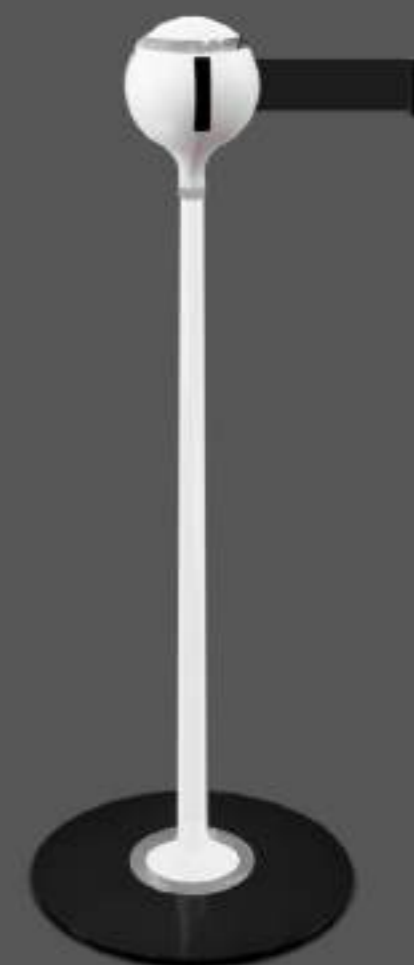

Dettagli: CROMO LUCIDO
 Nastro: NERO

TENDIFLEX® SPHERE - COLORAZIONI DISPONIBILI

Distanziamento Sociale

Modello MARGHERITA

Sfera: cromo lucido
 Montante: cromo lucido
 Base: cromo lucido



Dettagli e nastro:
 ROSSO



Dettagli e nastro:
 BLU



Dettagli e nastro:
 ROSA FLUO



Dettagli: CROMO LUCIDO
 Nastro: NERO

TENDIFLEX® SPHERE

Distanziamento Sociale

Il cambio rapido e semplice della calotta della nuova TENDIFLEX® SPHERE consente in pochi secondi di dare una nuova veste al prodotto e renderlo perfetto per ogni situazione e ambiente. Loghi aziendali, grafiche per eventi, immagini, colori, testi e segnaletica direzionale sono solo alcuni dei possibili utilizzi che questo innovativo prodotto consente, oltre alla sua funzione nativa di gestione dei traffici pedonali nei contesti in cui è posizionata.



6a DISPENSER SIGN HOLDER FOR TENDIFLEX® SPHERE

Distanziamento Sociale

Ideale per sostenere i prodotti sanitari di vostra scelta, il DISPENSER SIGN HOLDER è dotato di un supporto adattabile alle colonnine TENDIFLEX SPHERE. Tra i suoi plus, da sottolineare è il ripiano di supporto provvisto di sponde laterali, inoltre, grazie ai suoi spigoli aperti garantisce una pulizia rapida ed incisiva. Grazie al nastro in velcro di sicurezza è possibile garantire che lo Spray Flex igienizzante non cada in seguito ad urti involontari. Infine, il porta cartello bifacciale è totalmente personalizzabile grazie al sistema con cambio messaggio SignLine oppure è possibile scegliere il pannello personalizzato graphic.



ACCESSORIO:
SPRAY IGIENIZZANTE SUPERFICI (non incluso)
tascabile, a base alcolica, azione rapida
Modo d'uso: Agitare la bombola, spruzzare
sulle superfici da trattare.
TUTTI I PRODOTTI IGIENIZZANTI SONO VENDUTI SEPARATAMENTE

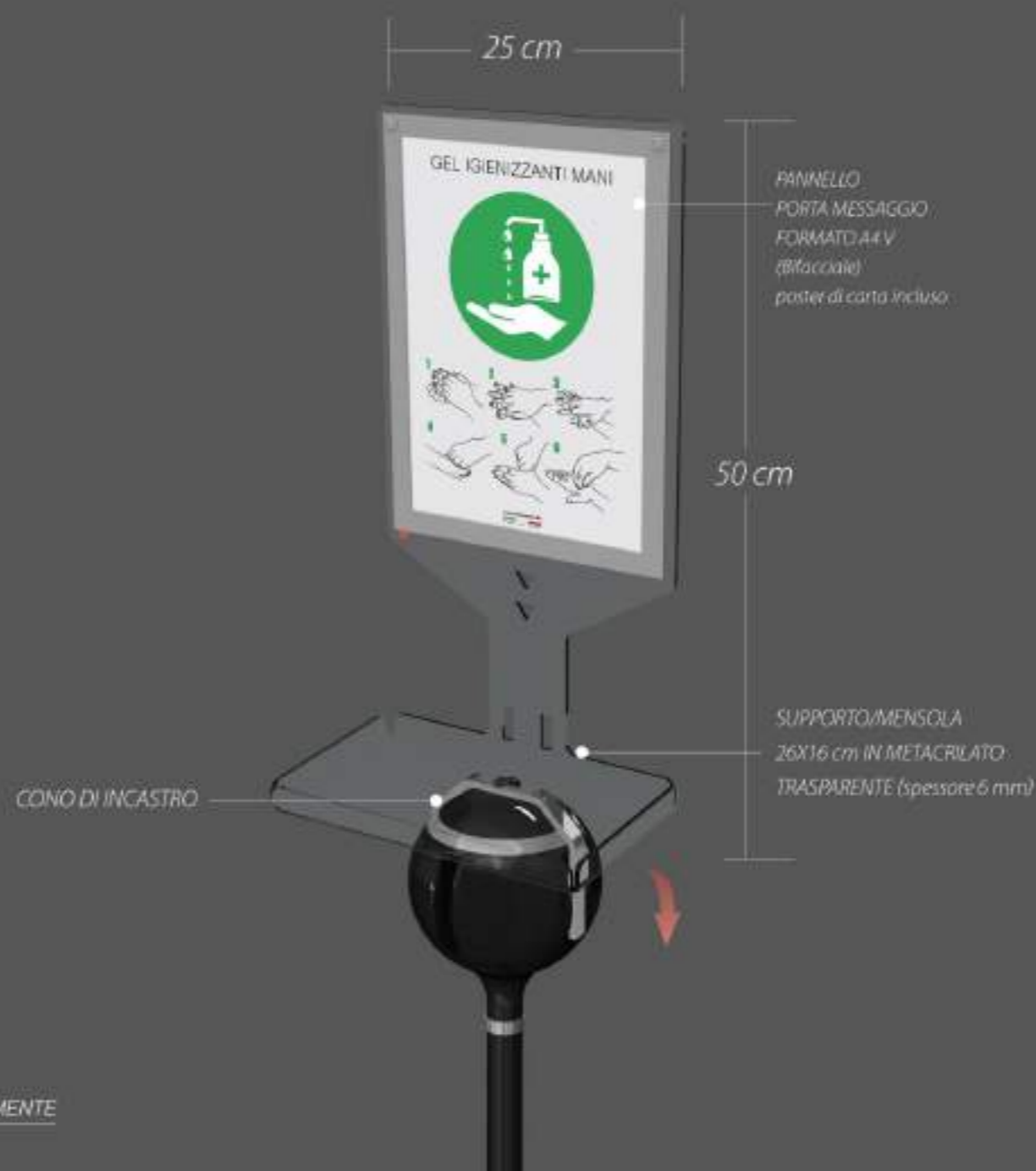

Versione con Pellicola Adesiva



Versione con Cambio Messaggio

5a SPRAY SIGN HOLDER FOR TENDIFLEX® SPHERE

Distanziamento Sociale

Abbiamo creato un nuovo sistema di supporto Spray Flex igienizzante da posizionare sulle nostre colonnine TENDIFLEX SPHERE. Si tratta di un sostegno provvisto di porta cartello personalizzabile su entrambi i lati, i sistemi disponibili sono quello del cambia messaggio SignLine che permette una rapida sostituzione della grafica oppure il pannello personalizzato graphic. Il prodotto è predisposto per contenere Spray Flex igienizzante e provvisto di nastro in velcro di sicurezza. SPRAY SIGN HOLDER è dotato di un design inconfondibile, in perfetto stile FLEX.



ACCESSORIO:
SPRAY IGIENIZZANTE SUPERFICI (non incluso)
tascabile, a base alcolica, azione rapida
Modo d'uso: Agitare la bombola, spruzzare
sulle superfici da trattare.
TUTTI I PRODOTTI IGIENIZZANTI SONO VENDUTI SEPARATAMENTE



17 AUTOMATIC DISPENSER FOR TENDIFLEX® SPHERE

Distanziamento Sociale

Abbiamo creato un nuovo sistema di supporto dispenser gel automatico Flex igienizzante da posizionare sulle nostre colonnine TENDIFLEX SPHERE. Si tratta di un sostegno provvisto di porta cartello personalizzabile su entrambi i lati, i sistemi disponibili sono quello del cambio messaggio SignLine che permette una rapida sostituzione della grafica oppure il pannello personalizzato graphic. Il prodotto è predisposto per contenere un dispenser automatico igienizzante da 600 ml e provvisto di spugna salva goccia. AUTOMATIC DISPENSER è dotato di un design inconfondibile, in perfetto stile FLEX.

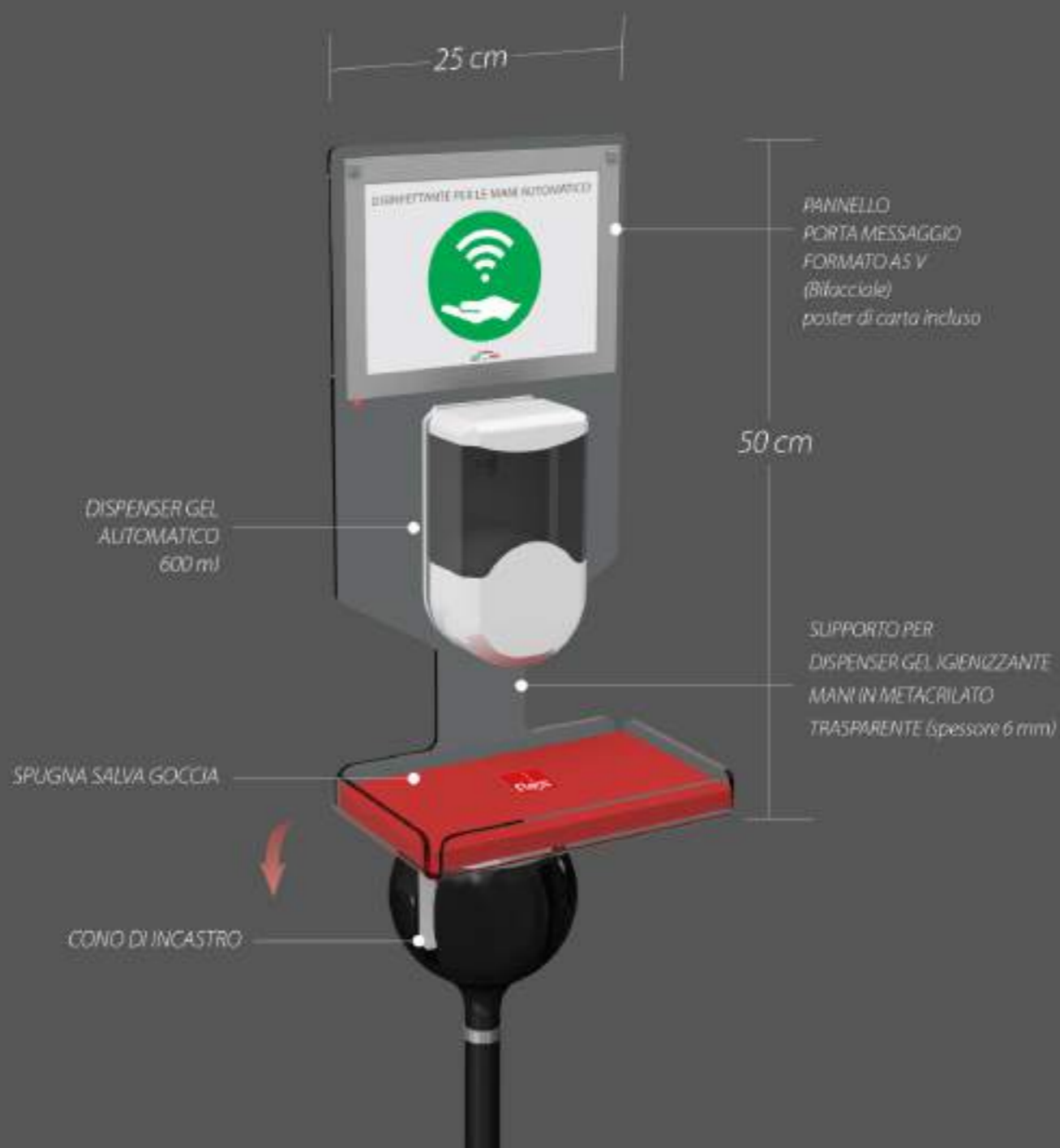

Versione con Pellicola Adesiva



Versione con Cambio Messaggio

12 THERMOSCANNER

Distanziamento Sociale

I sistemi integrati di misurazione corporea basati su tecnologia di imaging termico a infrarossi sfruttano algoritmi di deep learning e AI (Intelligenza Artificiale) garantiscono alte prestazioni ed elevata affidabilità. Tali sistemi offrono un rapido riconoscimento del soggetto tramite lettura facciale e combinano contemporaneamente i dati della temperatura corporea per segnalare eventuali stati di alterazione. Il sistema integrato può essere montato ai varchi di accesso e opera in totale autonomia senza la presenza di operatori sul posto. Registra automaticamente i casi di temperatura elevata e conteggia gli eventi di rilevazione. Riconoscimento rapido del volto in assenza di mascherine protettive. Consente la rilevazione dei dati termici anche in presenza di mascherina. Consente il caricamento dati via rete per la gestione delle immagini e funziona anche in situazione di guasto della rete. Elevata precisione di misurazione della temperatura con tolleranza pari a $\pm 0,3^{\circ}\text{C}$.



2 DIVISORIA PROTETTIVA

Distanziamento Sociale

La DIVISORIA PROTETTIVA FLEX è un nuovo prodotto della famiglia Flex che, posto allo sportello, alle casse o sulle scrivanie di uffici, negozi, aiuta a proteggere gli addetti a diretto contatto con il pubblico. La DIVISORIA PROTETTIVA FLEX è dotata di una fessura creata per il passaggio di bancomat, carte di credito documenti e pacchi non ingombranti. È una soluzione in metacrilato trasparente che si adatta perfettamente agli ambienti in cui viene inserita. Le sue dimensioni sono state studiate per implementare le giuste e doverose precauzioni che tutelano il cliente e l'operatore da eventuali contatti diretti. Il prodotto ha uno spessore di 4 mm ed è dotato di due piedistalli di supporto che lo rendono stabile e resistente.

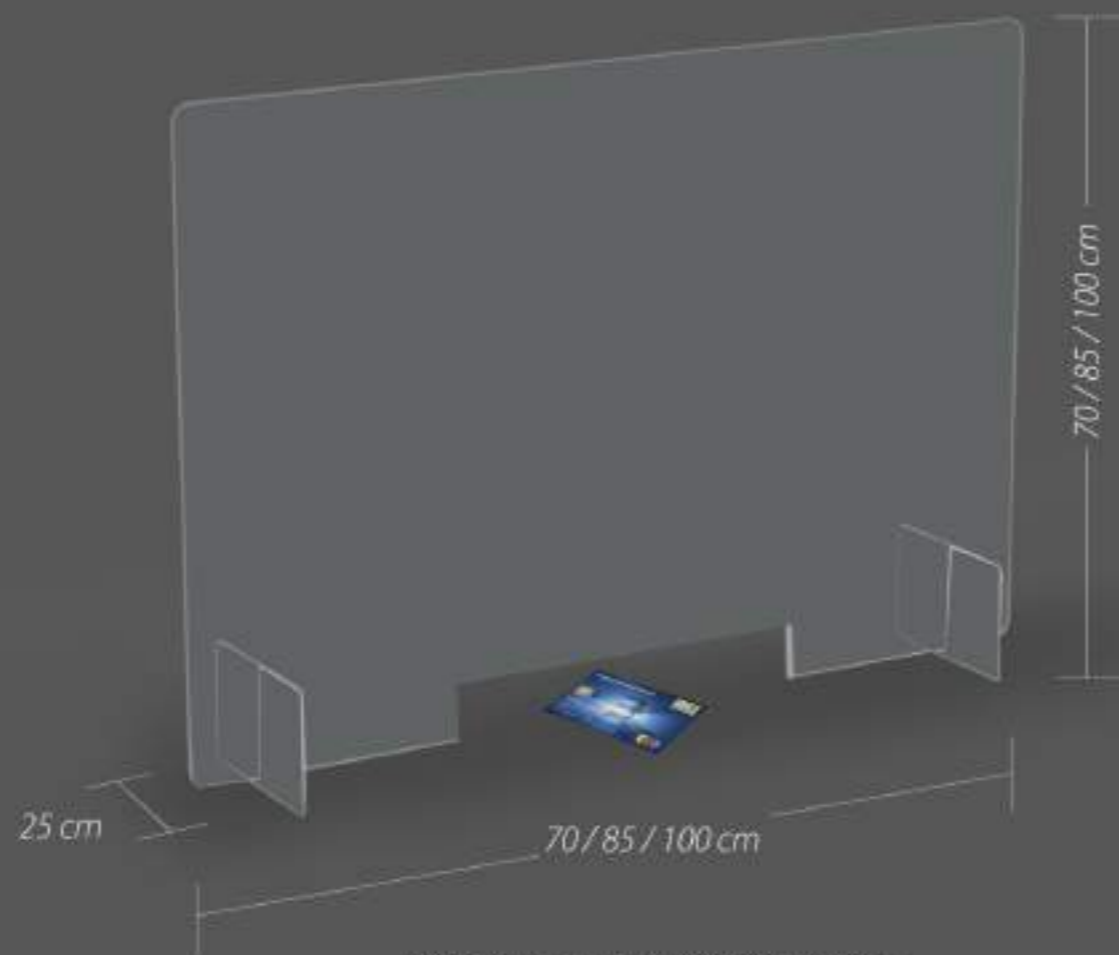

MATERIALE: METACRILATO TRASPARENTE
PESO TOTALE DIVISORIA: ~3 Kg



ACCESSORIO:
SPRAY IGIENIZZANTE SUPERFICI (non incluso)
tascabile, a base alcolica, azione rapida
Modo d'uso: Agitare la bombola, spruzzare sulle superfici da trattare.
TUTTI I PRODOTTI IGIENIZZANTI SONO VENDUTI SEPARATAMENTE



ESEMPIO DI UTILIZZO



DIMENSIONI DISPONIBILI: 85x70 cm - 70x85 cm - 100x70 cm - 70x100 cm
*Su richiesta è possibile avere dimensioni personalizzate

10 DIVISORIA PROTETTIVA REGOLABILE

Distanziamento Sociale

La divisoria protettiva regolabile è un pannello in metacrilato trasparente che, grazie alla presenza di blocchetti in alluminio con fissaggio a morsa, diventa una struttura solida e facilmente posizionabile. Adatta per creare discrezione e sicurezza negli ambienti quotidiani, la divisoria protettiva regolabile può essere posizionata a seconda delle esigenze, sporge circa 35 cm dal tavolo fornendo una protezione completa. La nostra soluzione tutela da contatti non necessari, concedendo riservatezza grazie alla possibilità di personalizzazione con effetto satinato.

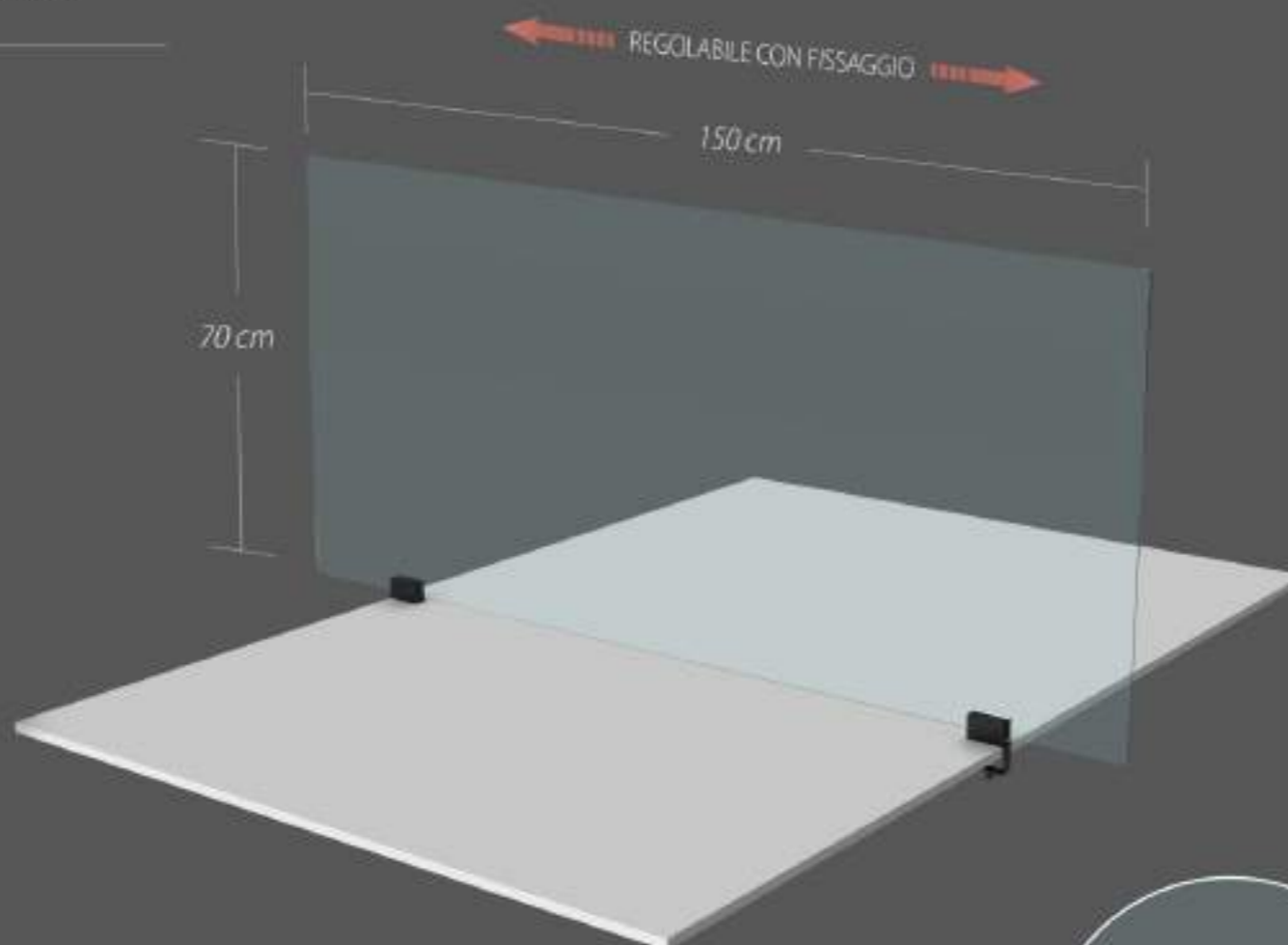

MATERIALE: METACRILATO TRASPARENTE E ALLUMINIO



ESEMPIO DI UTILIZZO



ACCESSORIO:
SPRAY IGIENIZZANTE SUPERFICI (non incluso)
tascabile, a base alcolica, azione rapida
Modo d'uso: Agitare la bombola, spruzzare sulle superfici da trattare.
TUTTI I PRODOTTI IGIENIZZANTI SONO VENDUTI SEPARATAMENTE



FISSAGGIO A MORSA

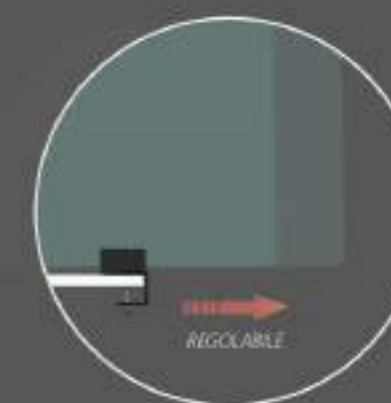

REGOLAZIONE PANNELLO



SISTEMA DI FISSAGGIO PANNELLO

10a DIVISORIA PROTETTIVA REGOLABILE

Distanziamento Sociale

La divisoria protettiva regolabile è un pannello in metacrilato trasparente che, grazie alla presenza di blocchetti in alluminio con fissaggio a morsa e biadesivo, diventa una struttura solida e facilmente posizionabile. Adatta per creare discrezione e sicurezza negli ambienti quotidiani, la divisoria protettiva regolabile può essere posizionata a seconda delle esigenze, sporge circa 35 cm dal tavolo fornendo una protezione completa. La nostra soluzione tutela da contatti non necessari, concedendo riservatezza grazie alla possibilità di personalizzazione con effetto satinato.

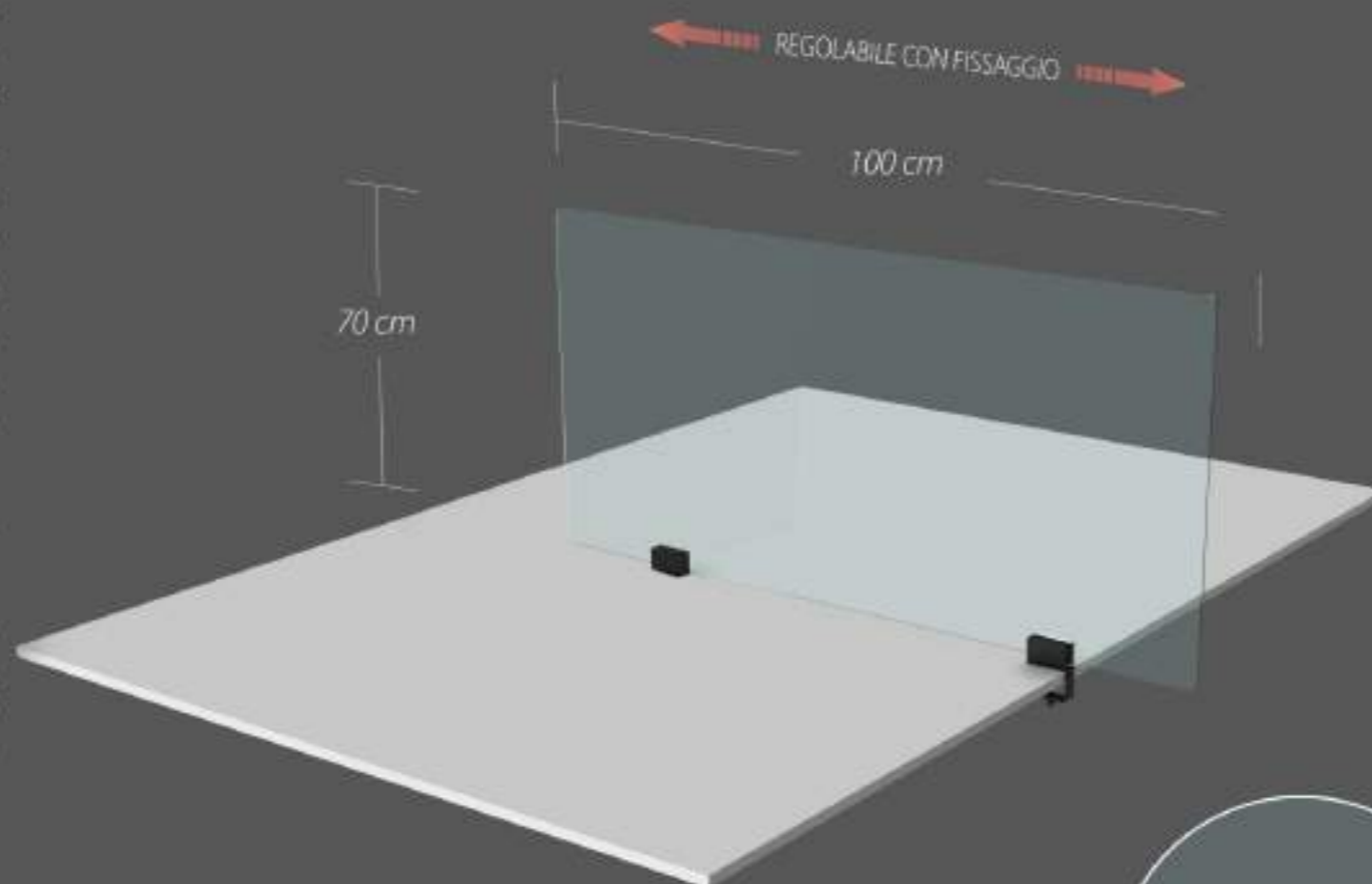

MATERIALE: METACRILATO TRASPARENTE E ALLUMINIO



ACCESSORIO:
SPRAY IGIENIZZANTE SUPERFICI (non incluso)
tascabile, a base alcolica, azione rapida
Modo d'uso: Agitare la bombola, spruzzare sulle superfici da trattare.
TUTTI I PRODOTTI IGIENIZZANTI SONO VENDUTI SEPARATAMENTE



FISSAGGIO A MORSA



REGOLAZIONE PANNELLO



SISTEMA DI FISSAGGIO PANNELLO



ESEMPIO DI UTILIZZO

10b DIVISORIA PROTETTIVA REGOLABILE

Distanziamento Sociale

La divisoria protettiva regolabile è un pannello in metacrilato trasparente che, grazie alla presenza di blocchetti in alluminio con fissaggio a morsa e biadesivo, diventa una struttura solida e facilmente posizionabile. Adatta per creare discrezione e sicurezza negli ambienti quotidiani, la divisoria protettiva regolabile può essere posizionata a seconda delle esigenze, fornendo una protezione completa. La nostra soluzione tutela da contatti non necessari, concedendo riservatezza grazie alla possibilità di personalizzazione con effetto satinato.

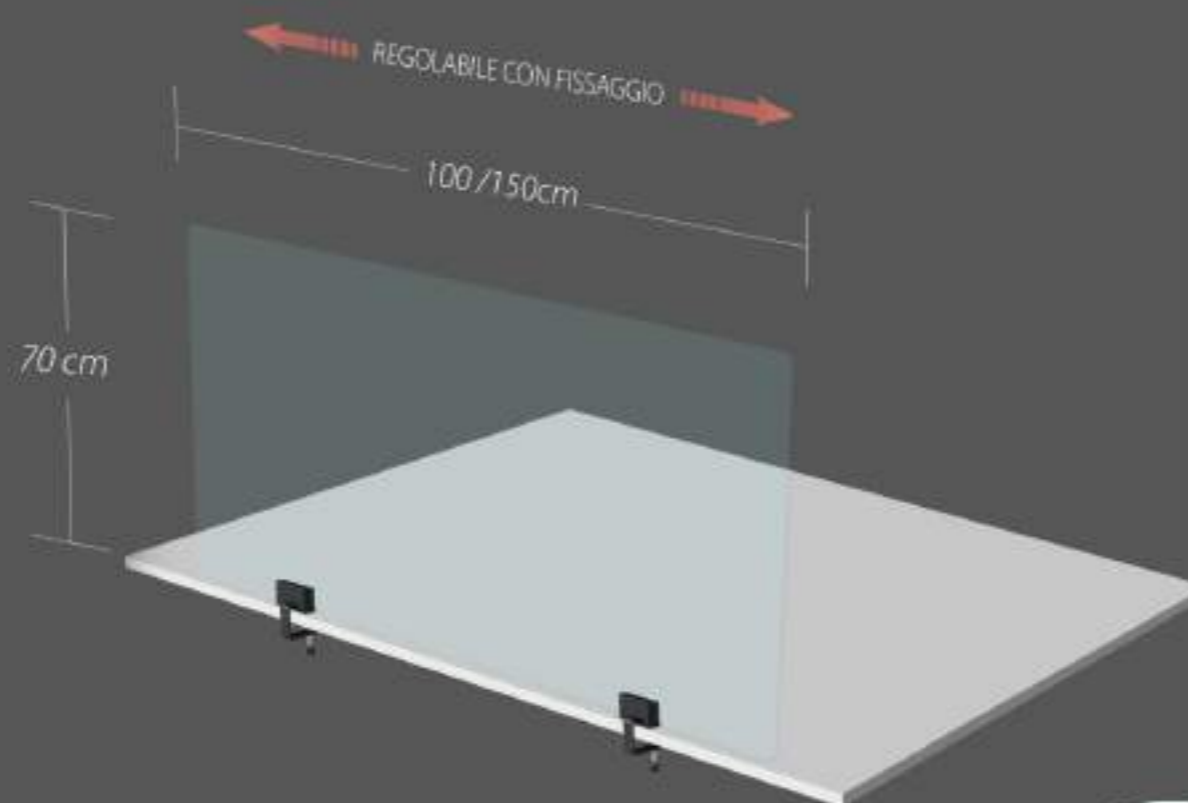

ESEMPIO DI UTILIZZO

MATERIALE: METACRILATO TRASPARENTE E ALLUMINIO



ACCESSORIO:
SPRAY IGIENIZZANTE SUPERFICI (non incluso)
tascabile, a base alcolica, azione rapida
Modo d'uso: Agitare la bombola, spruzzare sulle superfici da trattare.
TUTTI I PRODOTTI IGIENIZZANTI SONO VENDUTI SEPARATAMENTE



FISSAGGIO A MORSA



REGOLAZIONE PANNELLO

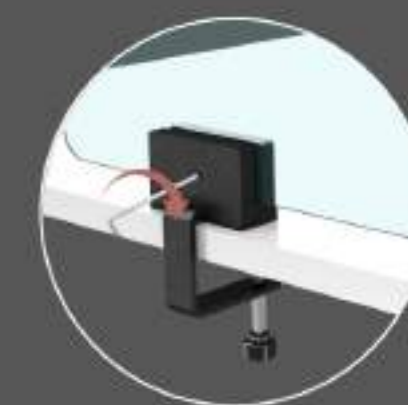

SISTEMA DI FISSAGGIO PANNELLO

10c DIVISORIA PROTETTIVA REGOLABILE

Distanziamento Sociale

La divisoria protettiva regolabile è un pannello in metacrilato trasparente che, grazie alla presenza di blocchetti in alluminio con fissaggio a morsa e biadesivo, diventa una struttura solida e facilmente posizionabile. Adatta per creare discrezione e sicurezza negli ambienti quotidiani, la divisoria protettiva regolabile può essere posizionata a seconda delle esigenze, fornendo una protezione completa. La nostra soluzione tutela da contatti non necessari, concedendo riservatezza grazie alla possibilità di personalizzazione con effetto satinato.

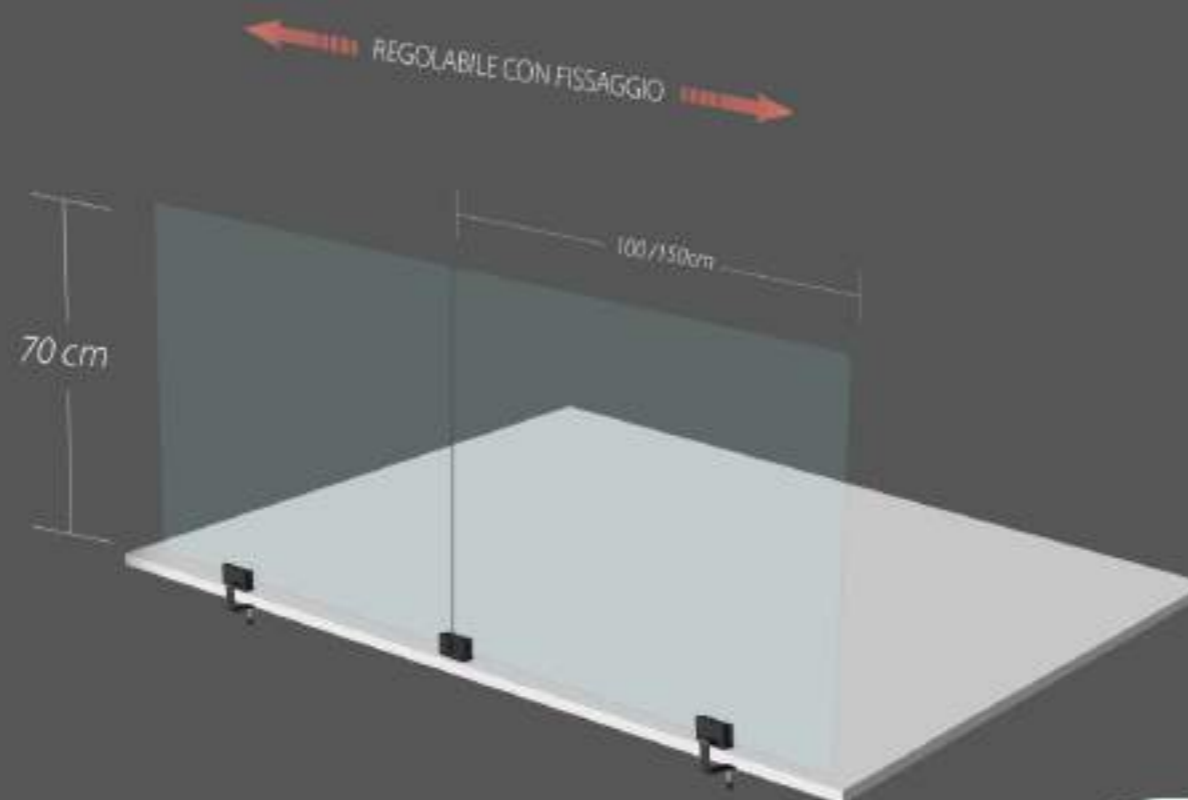

ESEMPIO DI UTILIZZO

MATERIALE: METACRILATO TRASPARENTE E ALLUMINIO



ACCESSORIO:
SPRAY IGIENIZZANTE SUPERFICI (non incluso)
tascabile, a base alcolica, azione rapida
Modo d'uso: Agitare la bombola, spruzzare sulle superfici da trattare.
TUTTI I PRODOTTI IGIENIZZANTI SONO VENDUTI SEPARATAMENTE



FISSAGGIO A MORSA



REGOLAZIONE PANNELLO

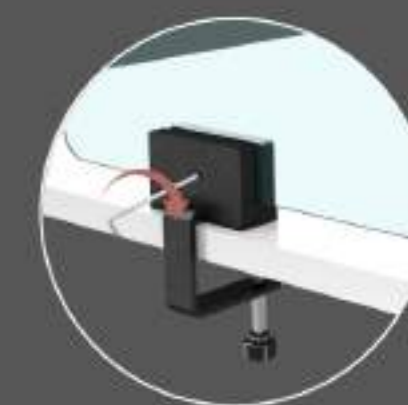

SISTEMA DI FISSAGGIO PANNELLO

DIVISORIA PROTETTIVA componibile

Distanziamento Sociale



MORSETTO A MORSA
ingresso laterale
(fissaggio a morsa)

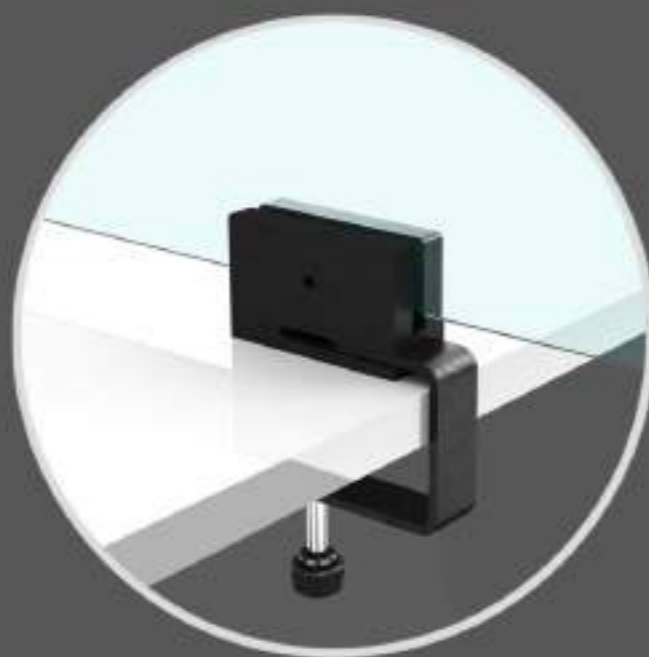

MORSETTO A MORSA
ingresso frontale
(fissaggio a morsa)

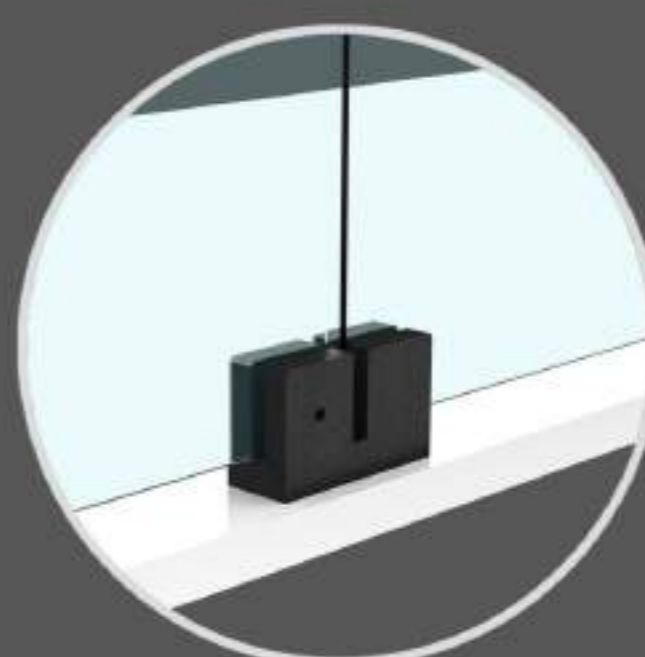

MORSETTO ZAVORRA
ingresso laterale
(fissaggio con biadesivo o con con feltrino)

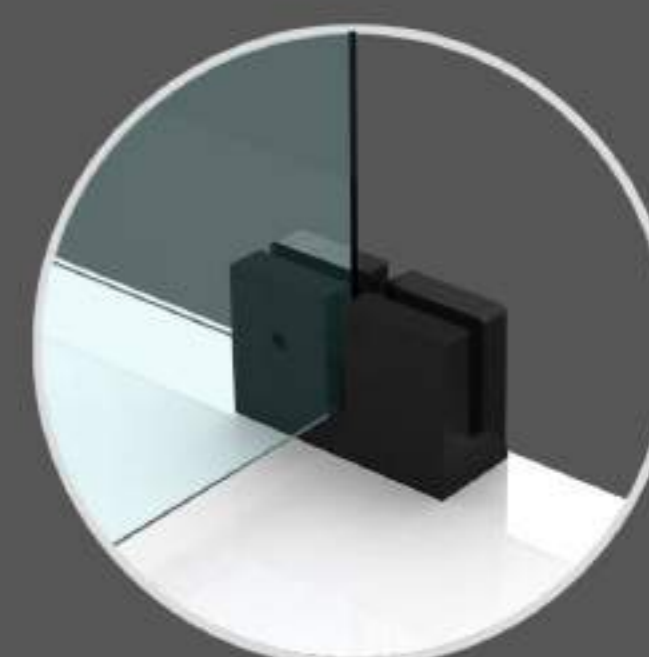

MORSETTO ZAVORRA
ingresso frontale
(fissaggio con biadesivo o con con feltrino)

DIVISORIA PROTETTIVA COMPONENTE - ESEMPI

Distanziamento Sociale

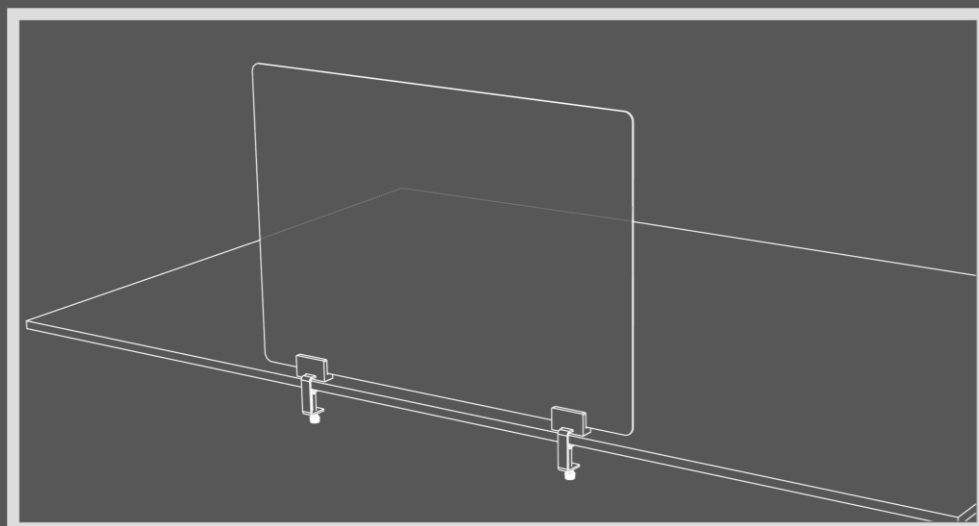

ESEMPIO DI UTILIZZO 1

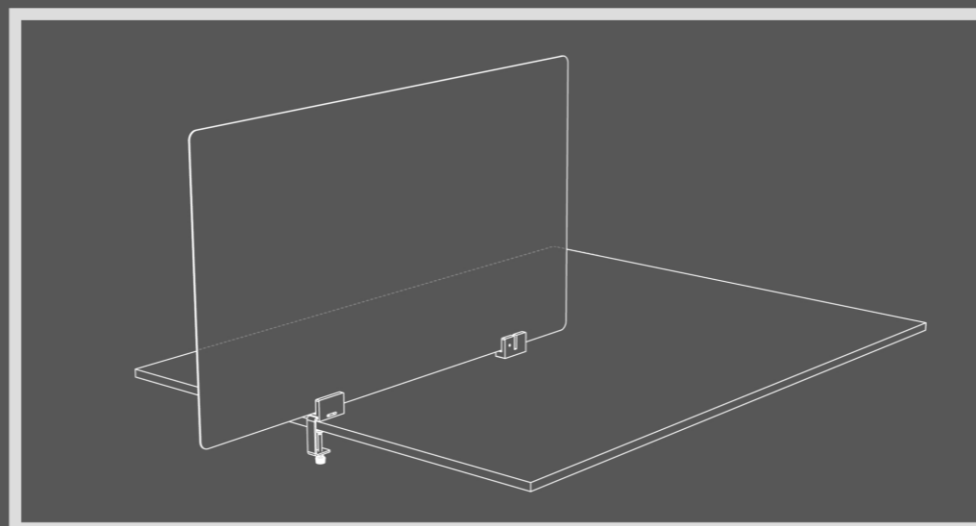

ESEMPIO DI UTILIZZO 2

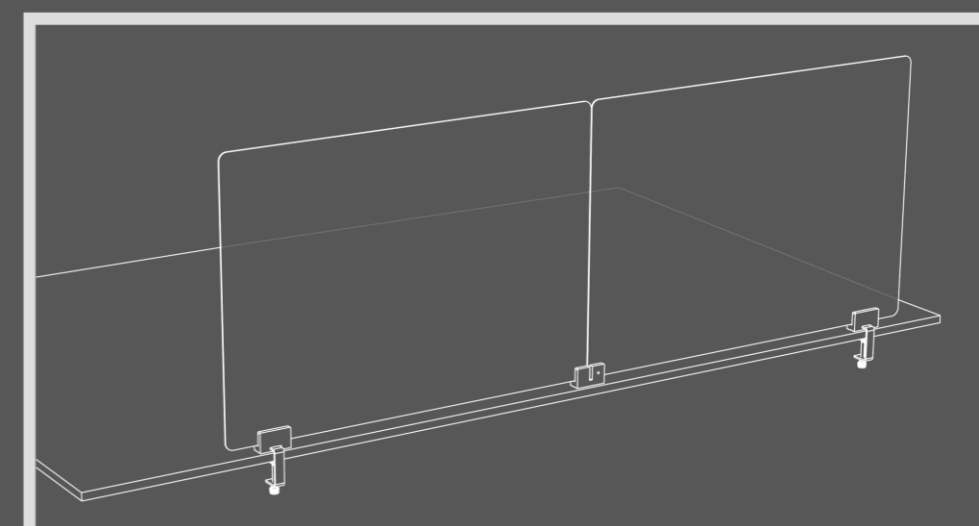

ESEMPIO DI UTILIZZO 3

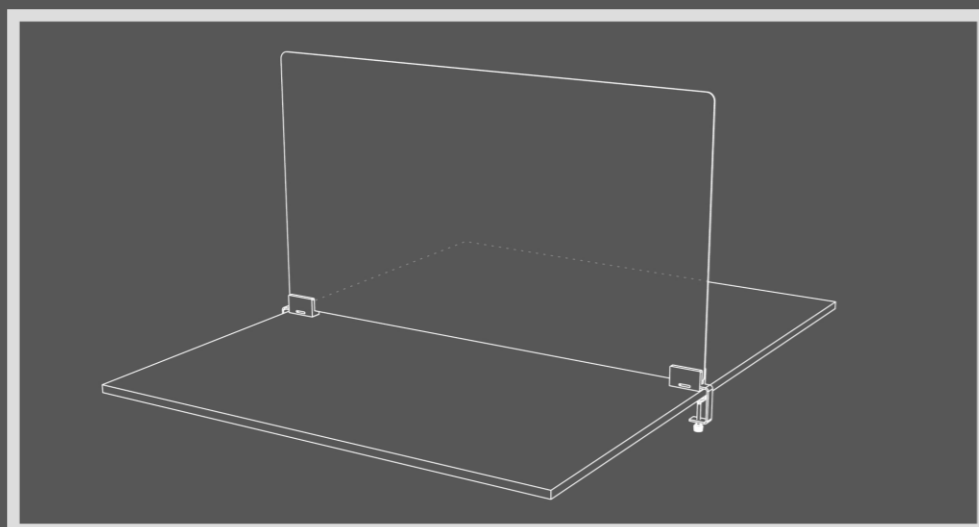

ESEMPIO DI UTILIZZO 4

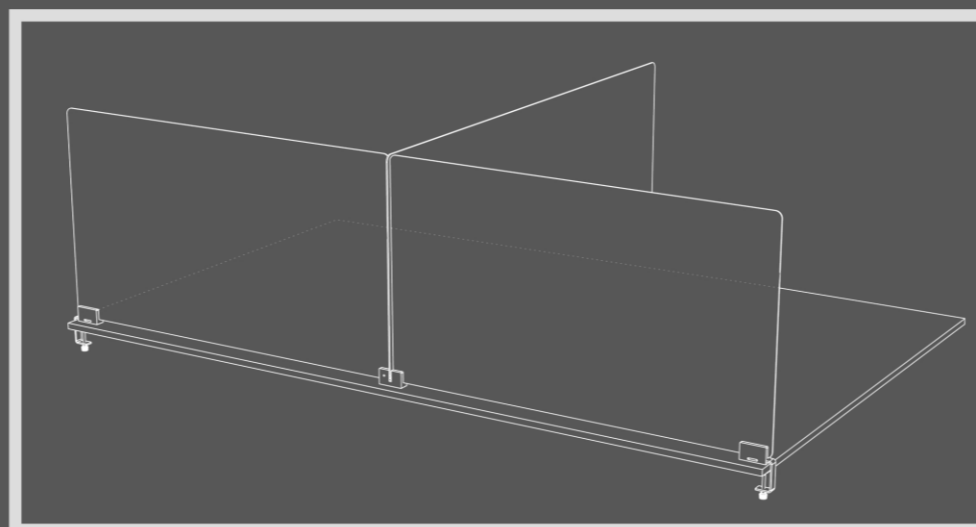

ESEMPIO DI UTILIZZO 5

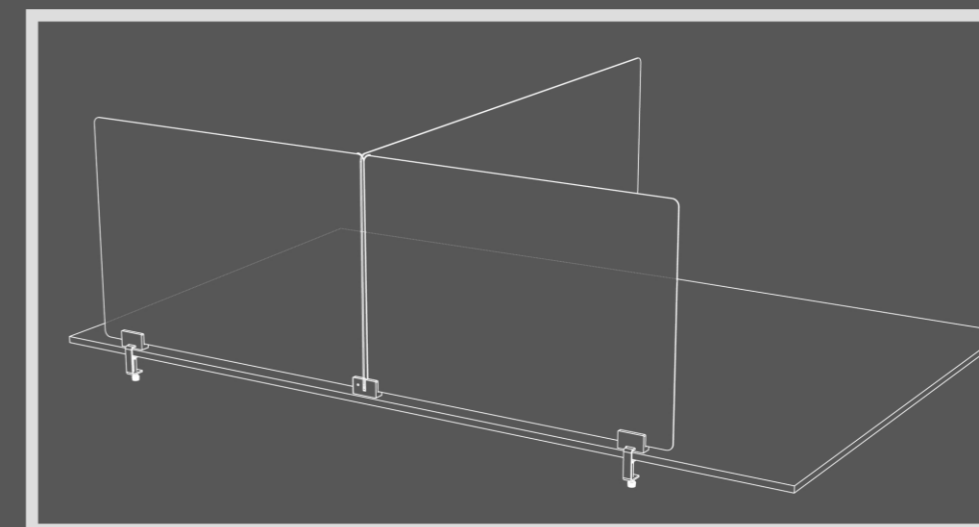

ESEMPIO DI UTILIZZO 6

15 DIVISORIA PROTETTIVA

Distanziamento Sociale

La divisoria protettiva è un pannello in metacrilato trasparente che, grazie alla presenza di blocchetti in alluminio con fissaggio a morsa, diventa una struttura solida e facilmente posizionabile. Adatta per creare discrezione e sicurezza negli ambienti quotidiani. Il sistema, appositamente studiato per mantenere le corrette distanze di sicurezza, è ideale come partizione per scrivanie e postazioni di lavoro. E' composto da un pannello in PMMA trasparente di dimensioni 85x70 cm oppure 100x70 cm e da un supporto verticale che lo mantiene in posizione grazie a due morsetti regolabili verticalmente. Il tutto è fissato al ripiano tramite l'uso di chiusure a morsa che permettono la facile installazione della partizione.

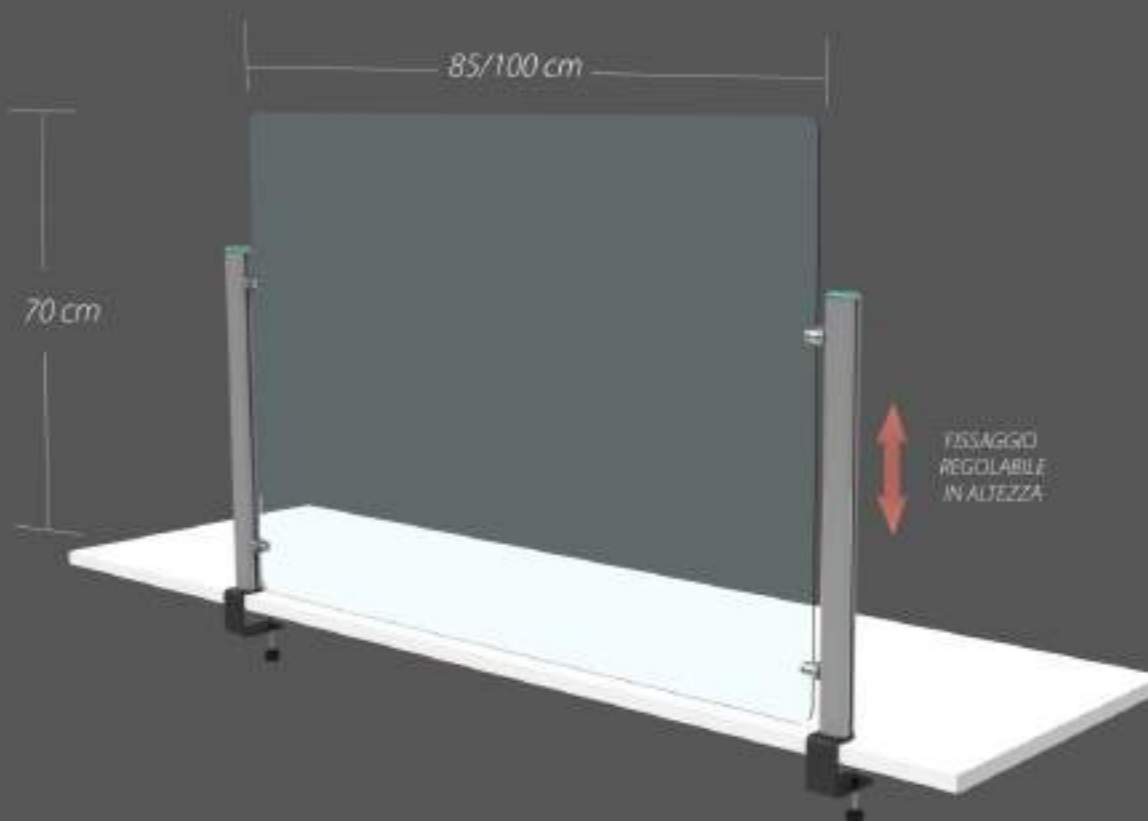

MATERIALE: METACRILATO TRASPARENTE, PROFILI IN ALLUMINIO E RELATIVI MORSETTI



ESEMPIO DI UTILIZZO



ACCESSORIO:
SPRAY IGIENIZZANTE SUPERFICI (non incluso)
tascabile, a base alcolica, azione rapida
Modo d'uso: Agitare la bombola, spruzzare sulle superfici da trattare.
TUTTI I PRODOTTI IGIENIZZANTI SONO VENDUTI SEPARATAMENTE



FISSAGGIO A MORSA



REGOLAZIONE ALTEZZA

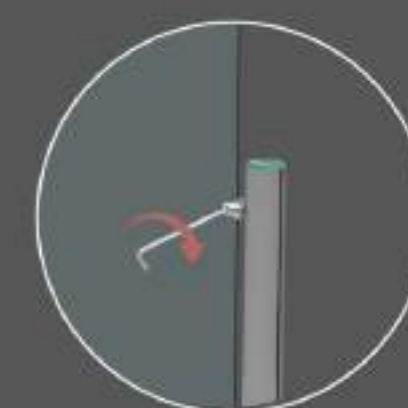

SISTEMA DI FISSAGGIO PANNELLO

16 DIVISORIA PROTETTIVA COMPONENTIBILE

Distanziamento Sociale

La divisoria protettiva è un pannello in metacrilato trasparente che, grazie alla presenza di blocchetti in alluminio con fissaggio a morsa, diventa una struttura solida e facilmente posizionabile. Adatta per creare discrezione e sicurezza negli ambienti quotidiani. Il sistema, appositamente studiato per mantenere le corrette distanze di sicurezza, è ideale come partizione per scrivanie e postazioni di lavoro. Nella versione componibile si ha la possibilità di affiancare più pannelli in modo da coprire postazioni più lunghe. Il tutto è fissato al ripiano tramite l'uso di chiusure a morsa che permettono la facile installazione della partizione.

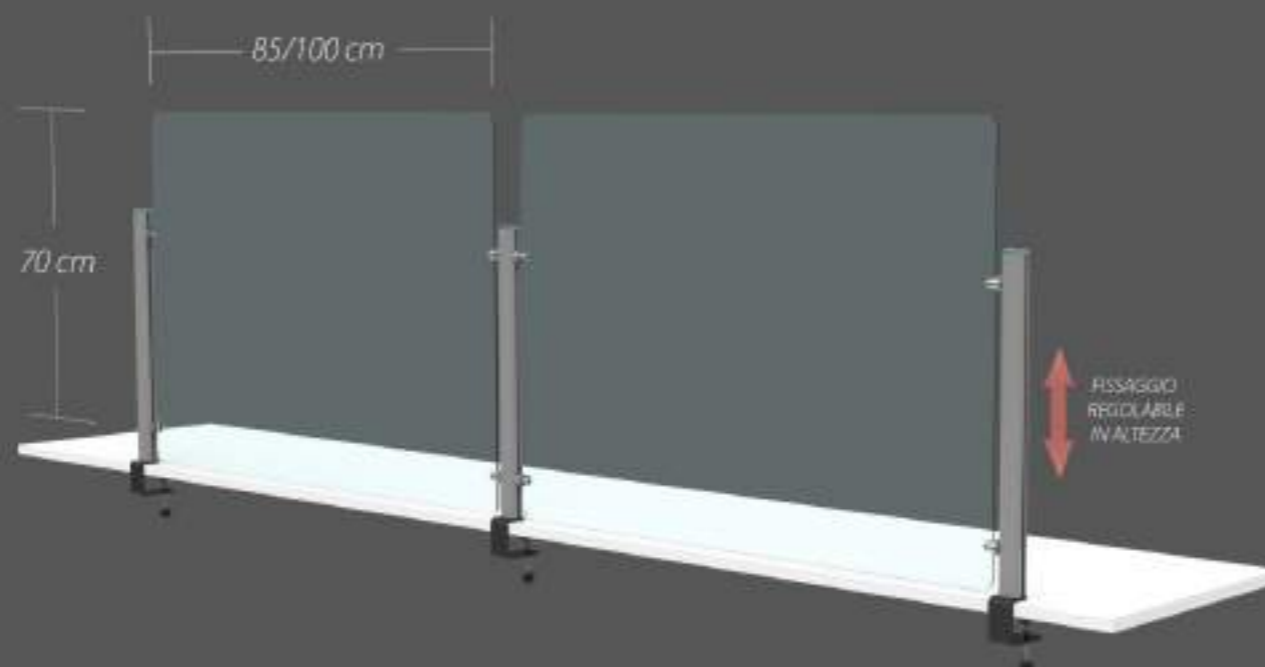

ESEMPIO DI UTILIZZO

MATERIALE: METACRILATO TRASPARENTE, PROFILI IN ALLUMINIO E RELATIVI MORSETTI



ACCESSORIO:
SPRAY IGIENIZZANTE SUPERFICI (non incluso)
tascabile, a base alcolica, azione rapida
Modo d'uso: Agitare la bombola, spruzzare sulle superfici da trattare.
TUTTI I PRODOTTI IGIENIZZANTI SONO VENDUTI SEPARATAMENTE



FISSAGGIO A MORSA



REGOLAZIONE ALTEZZA

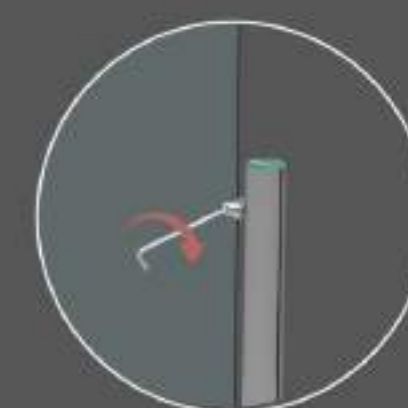

SISTEMA DI FISSAGGIO PANNELLO

DIVISORIA PROTETTIVA componibile

Distanziamento Sociale

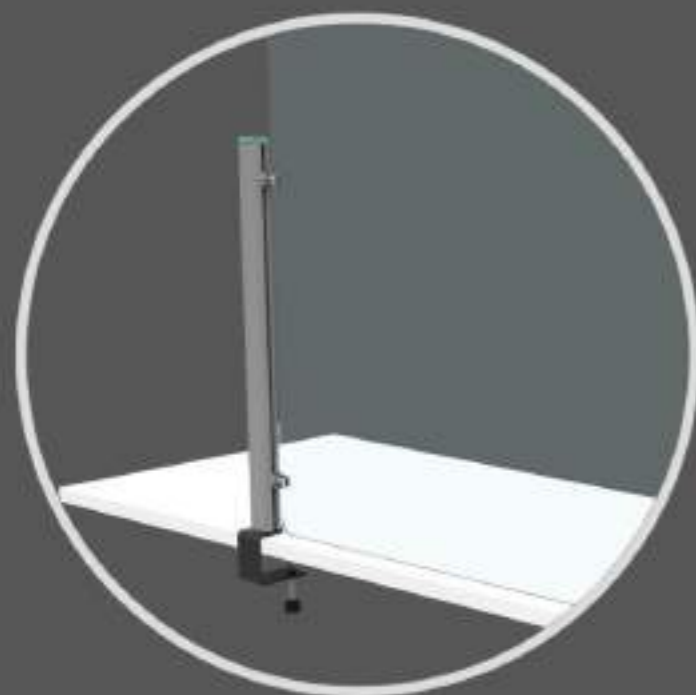

MORSETTO A MORSA
(fissaggio a morsa)



MORSETTO A MORSA
(fissaggio a morsa)

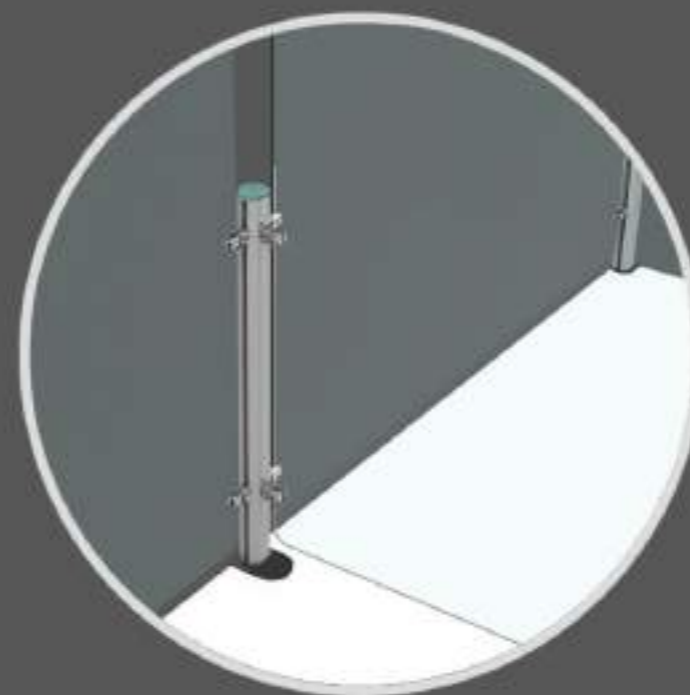

MORSETTO A MORSA
(fissaggio a morsa)

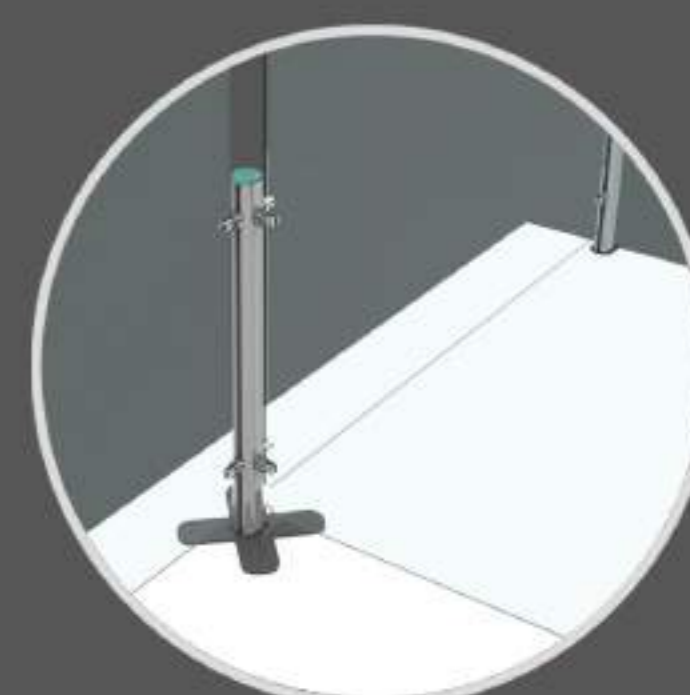

PIEDINO
(fissaggio con piedino d'appoggio)

DIVISORIA PROTETTIVA COMPONENTE - ESEMPI

Distanziamento Sociale

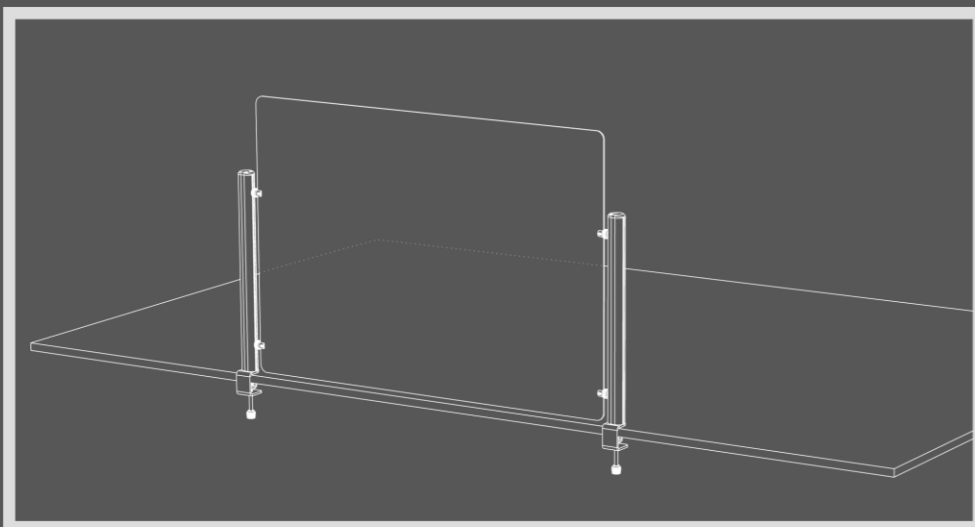

ESEMPIO DI UTILIZZO 1

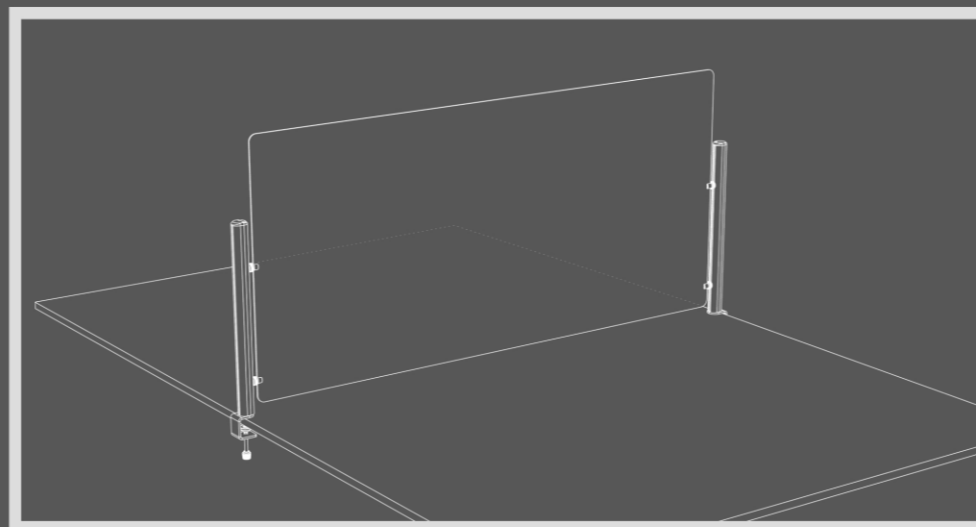

ESEMPIO DI UTILIZZO 2

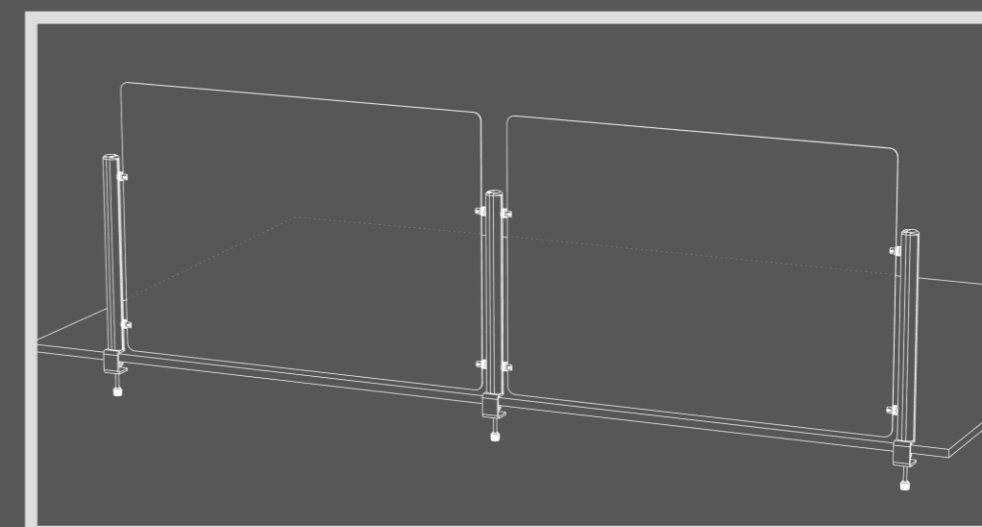

ESEMPIO DI UTILIZZO 3

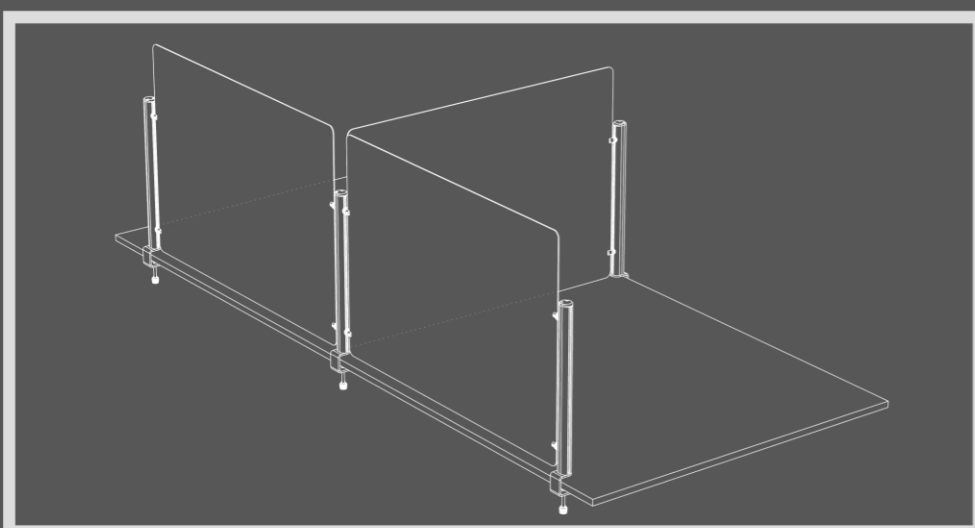

ESEMPIO DI UTILIZZO 4

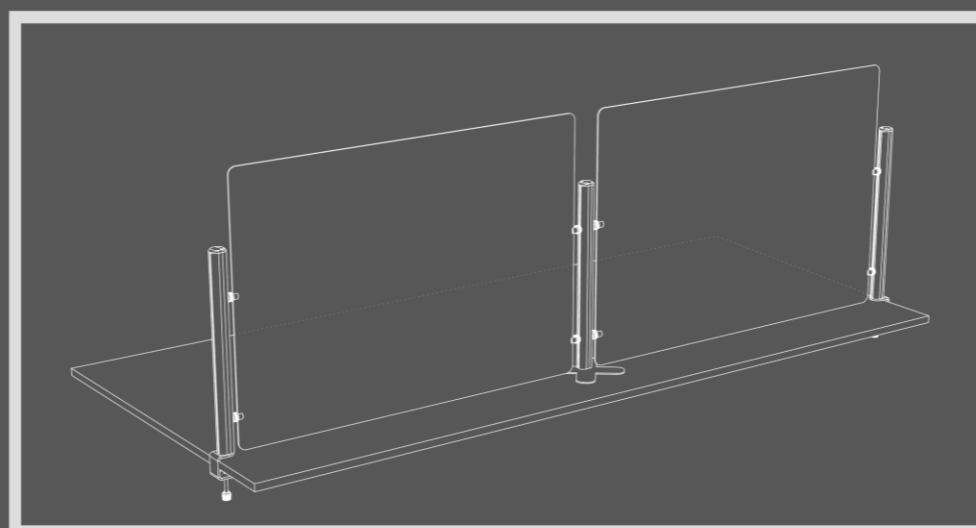

ESEMPIO DI UTILIZZO 5

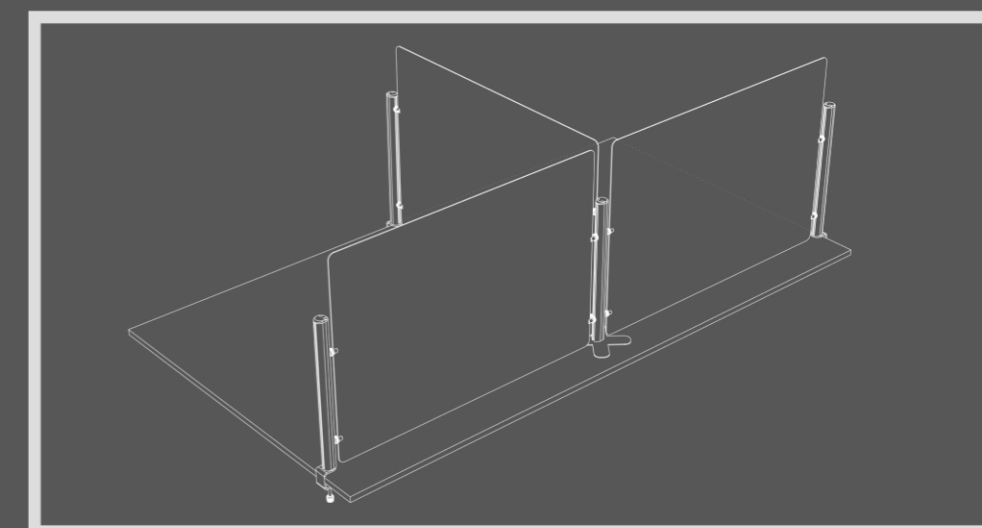

ESEMPIO DI UTILIZZO 6







3 MOBILFLEX - PARETE PROTETTIVA AUTOPORTANTE

Distanziamento Sociale

MobilFlex è la nostra parete protettiva autoportante e dinamica studiata per suddividere in comode e pratiche zone gli ambienti interni ed esterni della vostra attività, garantendo il rispetto della distanza raccomandata. Si tratta di una struttura in alluminio con particolari in policarbonato, dotata di ruote piroettanti in modo tale da rendere il trasporto agile e rapido. Il design sottile e raffinato la rende una struttura poco ingombrante e adattabile ad ogni contesto.

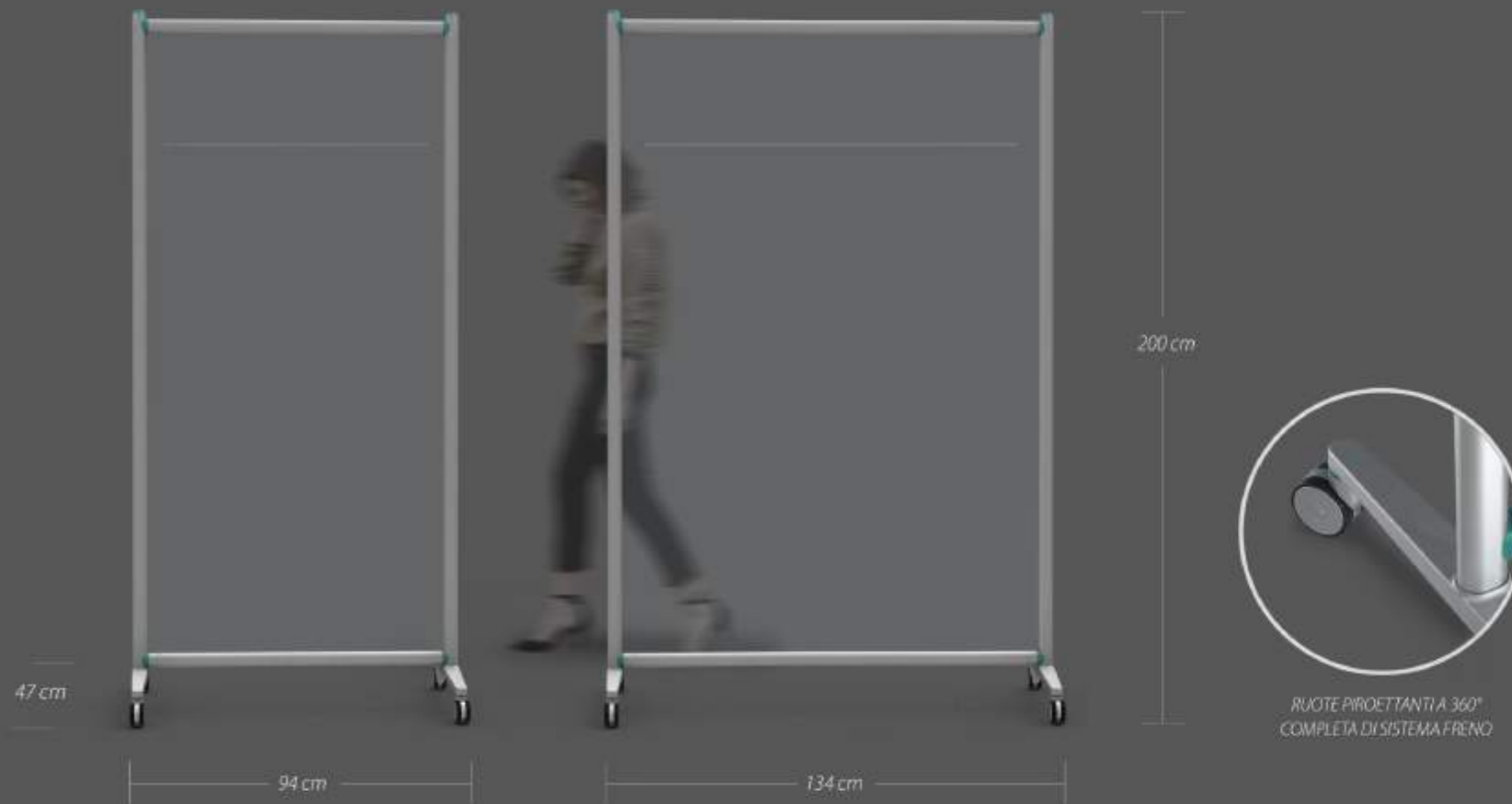

ACCESSORIO:
SPRAY IGIENIZZANTE SUPERFICI (non incluso)
lascabile, a base alcolica, azione rapida
Modo d'uso: Agitare la bombola, spruzzare
sulle superfici da trattare.
TUTTI I PRODOTTI IGIENIZZANTI SONO VENDUTI SEPARATAMENTE

MATERIALE: METACRILATO TRASPARENTE & PROFILI IN ALLUMINIO ANODIZZATO

3 MOBILFLEX - PARETE PROTETTIVA AUTOPORTANTE

Distanziamento Sociale



INDOOR & OUTDOOR

MobilFlex è la soluzione perfetta per creare comode e pratiche zone riservate all'interno e all'esterno dei vostri ambienti, rendendoli totalmente sicuri e garantendo dinamismo in base alle esigenze di utilizzo. La pulizia della struttura è rapida e veloce.



3 MOBILFLEX - PARETE PROTETTIVA AUTOPORTANTE

Distanziamento Sociale



ESEMPIO DI UTILIZZO

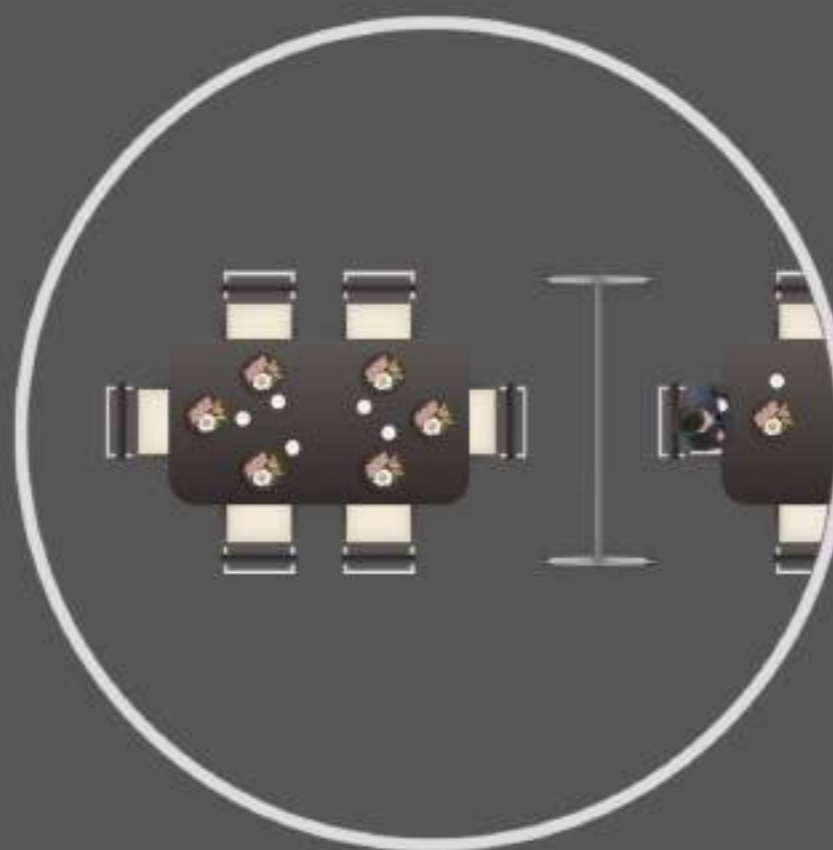

ESEMPIO DI UTILIZZO



ESEMPIO DI UTILIZZO

3 MOBILFLEX - PARETE PROTETTIVA AUTOPORTANTE COMPONIBILE

Distanziamento Sociale

MobilFlex è stata realizzata anche nella versione componibile; si tratta di una parete protettiva autoportante con ruote che, grazie al sistema flessibile permette di creare composizioni formate da più pareti protettive agganciate tramite delle comode cerniere. Pratica e semplice, MobilFlex è perfetta per proteggere clienti ed operatori da contatti diretti non necessari.

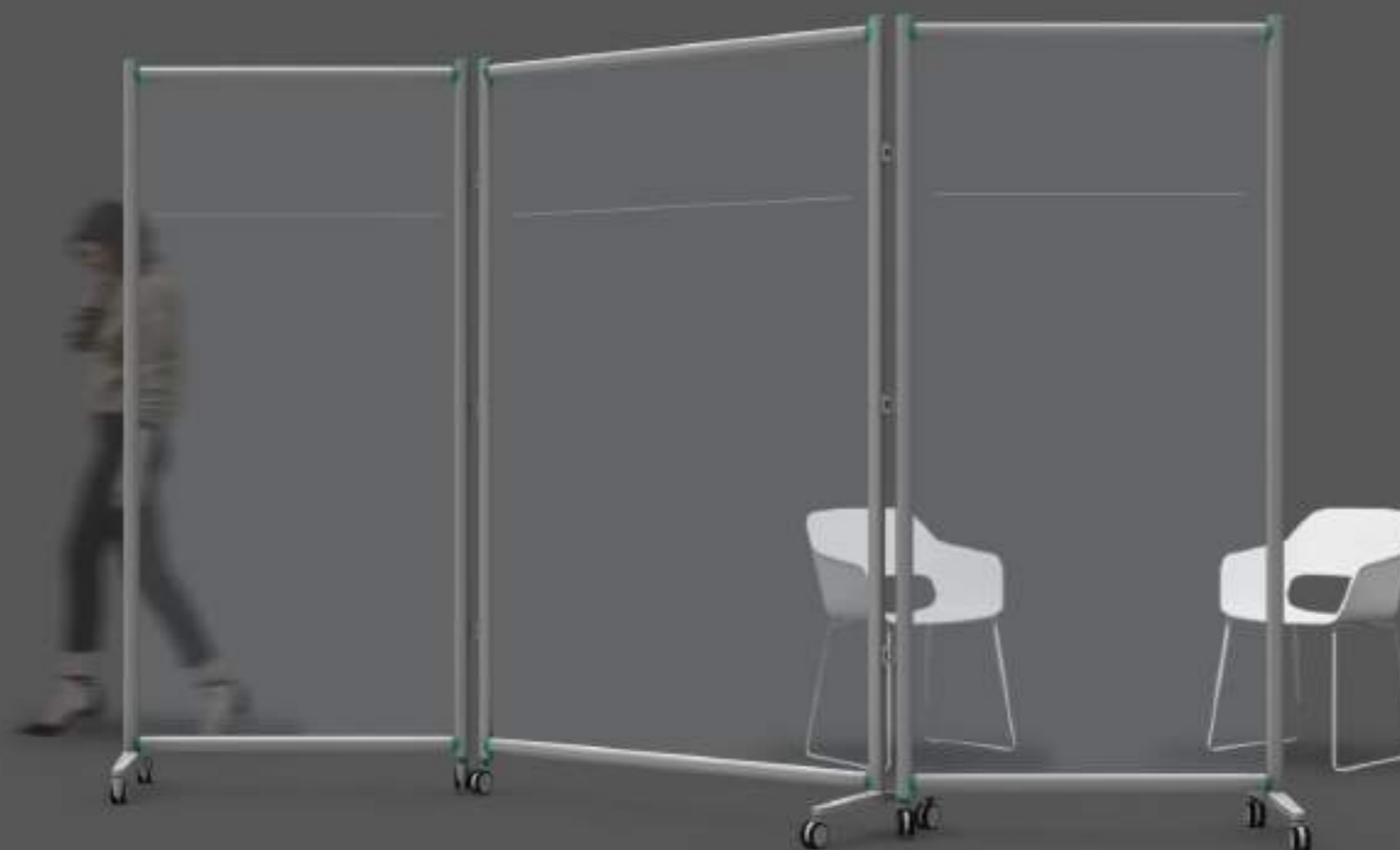

DIMENSIONI ANTE

MATERIALE: METACRILATO TRASPARENTE & PROFILI IN ALLUMINIO ANODIZZATO



ACCESSORIO:
SPRAY IGIENIZZANTE SUPERFICI (non incluso)
lascabile, a base alcolica, azione rapida
Modo d'uso: Agitare la bombola, spruzzare sulle superfici da trattare.
TUTTI I PRODOTTI IGIENIZZANTI SONO VENDUTI SEPARATAMENTE

3 MOBILFLEX - PARETE PROTETTIVA AUTOPORTANTE COMPONENTE Distanziamento Sociale



MobilFlex rende più flessibile e performante la gestione della vostra attività. Creato in perfetto stile Flex, garantisce un design sottile ed elegante. La parete protettiva autoportante MobilFlex è perfetta per i vostri ambienti indoor ed outdoor.

INDOOR & OUTDOOR

3 MOBILFLEX - PARETE PROTETTIVA AUTOPORTANTE COMPONENTE Distanziamento Sociale



ESEMPIO DI UTILIZZO

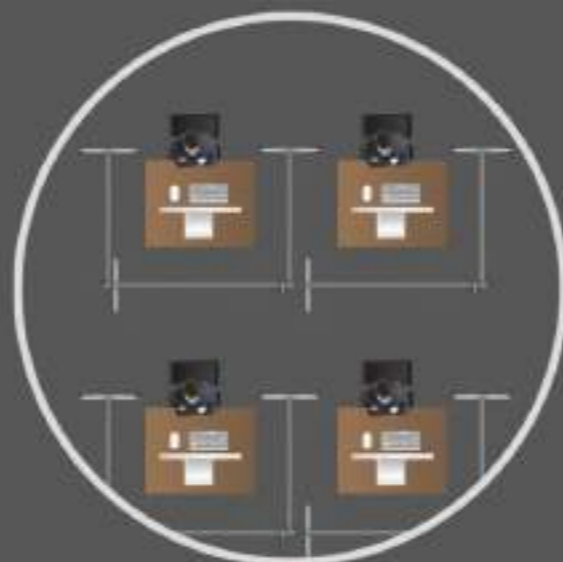

ESEMPIO DI UTILIZZO

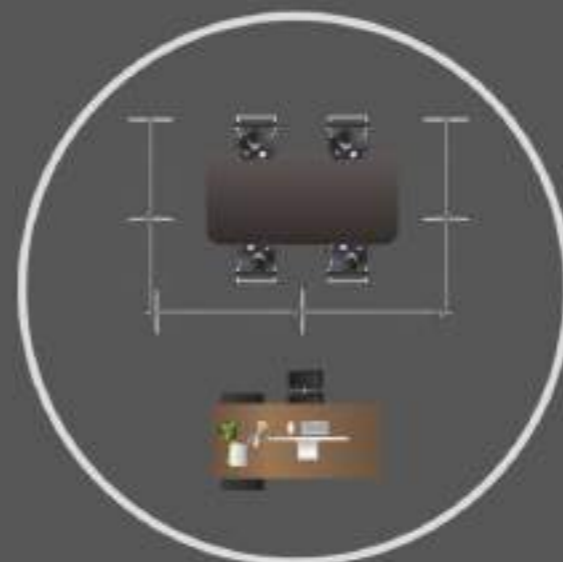

ESEMPIO DI UTILIZZO

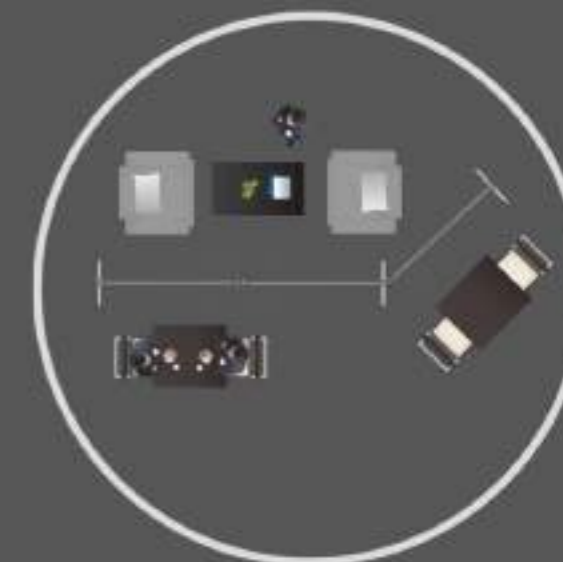

ESEMPIO DI UTILIZZO

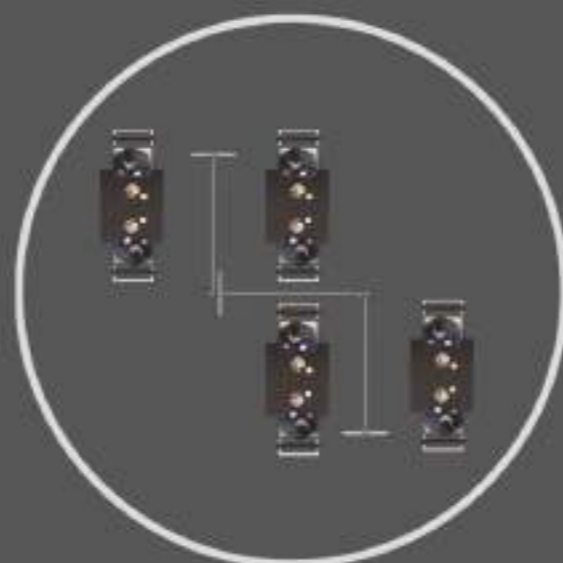

ESEMPIO DI UTILIZZO

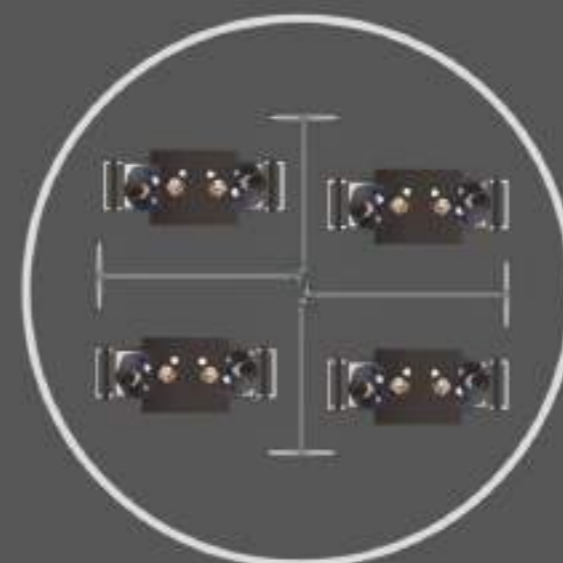

ESEMPIO DI UTILIZZO

3 MOBILFLEX - PARETE PROTETTIVA AUTOPORTANTE

Distanziamento Sociale

MobilFlex è disponibile anche nella versione dotata di apertura che consente il passaggio di documenti ed eventualmente integrabile con una mensola, utile per sostenere qualsiasi prodotto necessario alle operazioni di igienizzazione. Dal design semplice ed elegante, la versione con mensola diventa elemento funzionale che si adatta perfettamente a tutti i contesti integrandosi armonicamente con tutto ciò che la circonda.



FESSURA CENTRALE CREATA PER IL PASSAGGIO DI DOCUMENTI

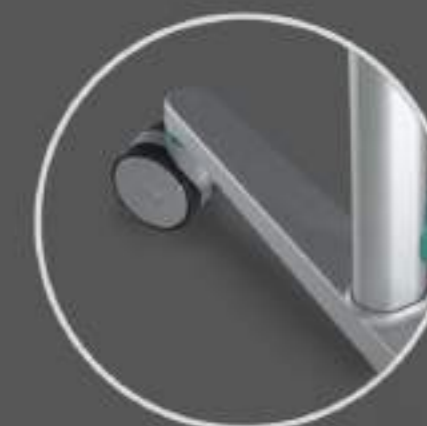

RUOTE PIRCETTANTI A 360° COMPLETA DI SISTEMA FRENO



ACCESSORIO:
SPRAY IGIENIZZANTE SUPERFICI (non incluso)
lascabile, a base alcolica, azione rapida
Modo d'uso: Agitare la bombola, spruzzare sulle superfici da trattare.
TUTTI I PRODOTTI IGIENIZZANTI SONO VENDUTI SEPARATAMENTE

MATERIALE: METACRILATO TRASPARENTE & PROFILI IN ALLUMINIO ANODIZZATO

MOBILFLEX - PARETE PROTETTIVA AUTOPORTANTE PERSONALIZZABILE

Distanziamento Sociale

MobilFlex è stata pensata per avere una funzione creativa oltre che pratica, è possibile scrivere sulla parete protettiva qualsivoglia messaggio da comunicare alla clientela o ai collaboratori, tramite l'ausilio di pennarelli cancellabili, facilmente reperibili sul mercato. Per rendere riservati gli ambienti è possibile scegliere la personalizzazione in metacrilato con effetto satinato. Un messaggio importante, la frase del giorno, il menù o semplicemente un appunto, sono i dettagli che fanno la differenza e Flex ha come obiettivo quello di rendere unici e performanti i suoi prodotti.



PERSONALIZZAZIONE EFFETTO SATINATO



MATERIALE SCRIVIBILE
CON PENNARELLI CANCELLABILI



3a PARETE PROTETTIVA AUTOPORTANTE

Distanziamento Sociale

La PARETE PROTETTIVA AUTOPORTANTE è un nuovo prodotto della famiglia Flex che, posto al fianco delle scrivanie, posizionato in zone d'attesa, sale conferenza e altre postazioni, aiuta a proteggere gli operatori che si trovano a diretto contatto con il pubblico. La PARETE PROTETTIVA AUTOPORTANTE è dotata di una fessura inferiore creata per il passaggio di strumenti utili alla pulizia del pavimento. È una soluzione in metacrilato trasparente che si adatta perfettamente agli ambienti in cui viene inserita. Le sue dimensioni standard sono 75 cm o 100 cm base e 180 cm altezza, ed è stata studiata per implementare le giuste e doverose precauzioni che tutelano il cliente e l'operatore da eventuali contatti diretti. Il prodotto è dotato di due piedistalli di supporto in polietilene che lo rendono stabile e antistatica alla polvere.



ACCESSORIO:
SPRAY IGIENIZZANTE SUPERFICI (non incluso)
tascabile, a base alcolica, azione rapida
Modo d'uso: Agitare la bombola, spruzzare sulle superfici da trattare.
TUTTI I PRODOTTI IGIENIZZANTI SONO VENDUTI SEPARATAMENTE

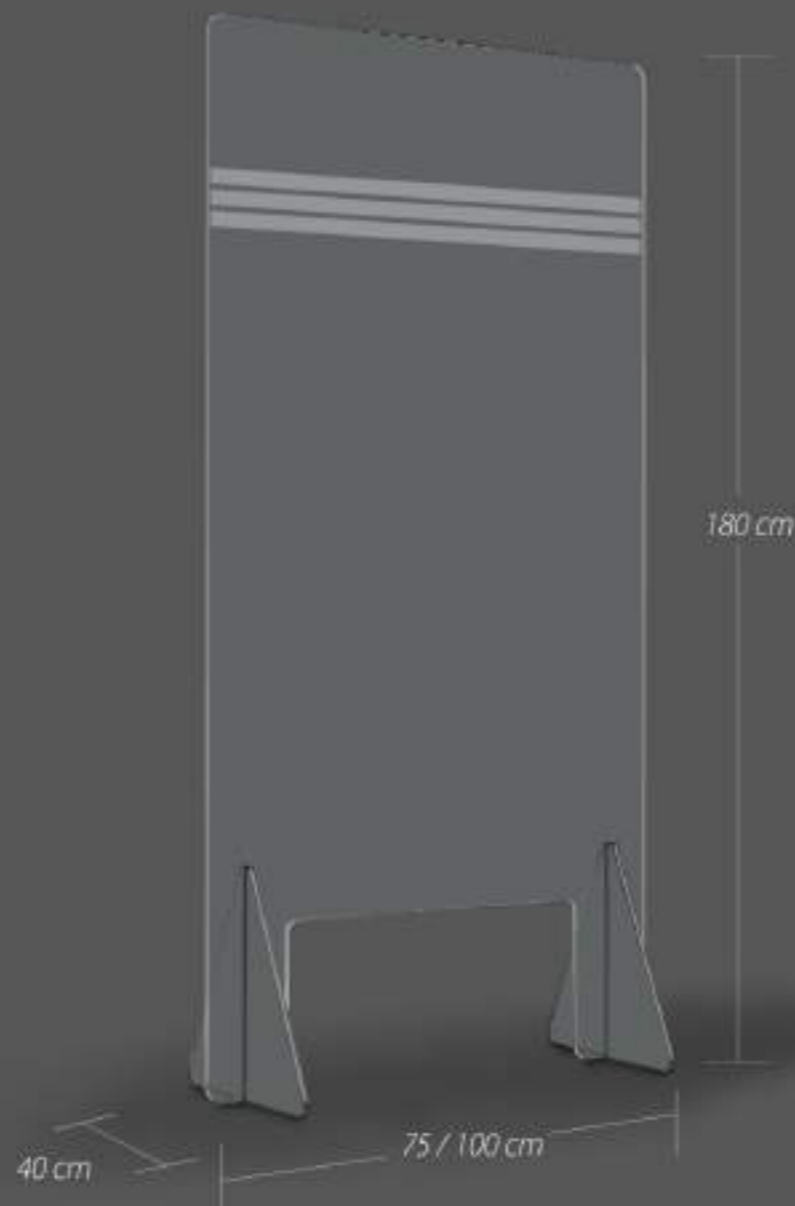

MATERIALE: METACRILATO TRASPARENTE - BASI IN POLIETILENE

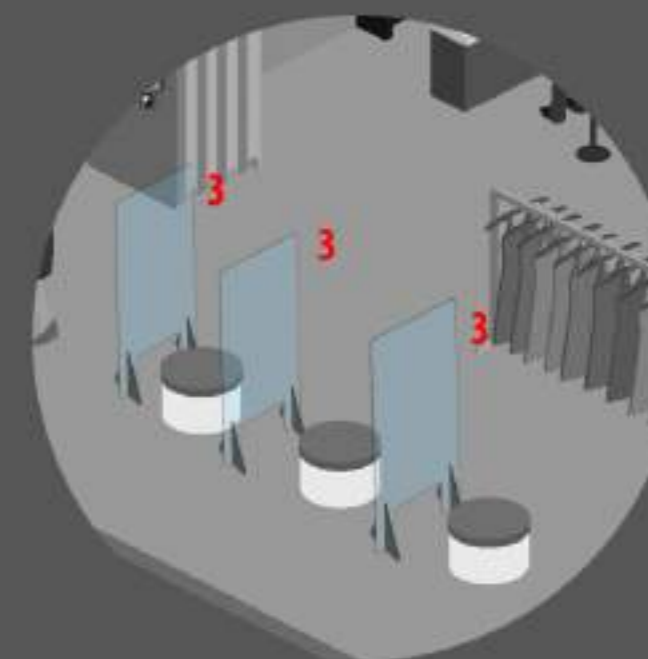

ESEMPIO DI UTILIZZO

Fessura inferiore creata per il passaggio di strumenti utili alla pulizia del pavimento.
Piedistalli in polietilene che la rende antistatica alla polvere.

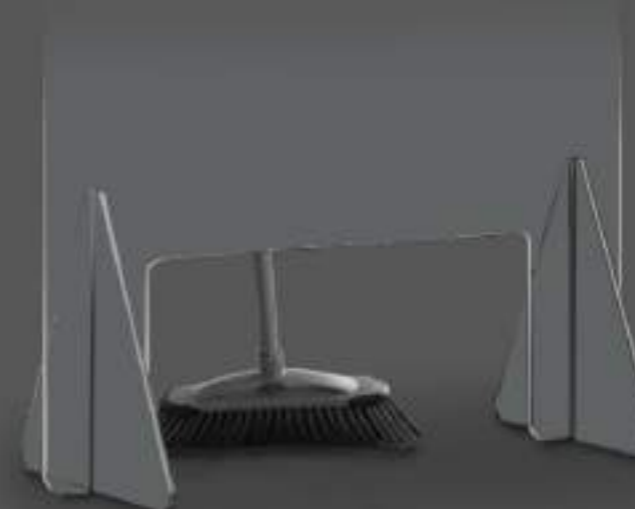

4 PARETE PROTETTIVA AUTOPORTANTE

Distanziamento Sociale

La PARETE PROTETTIVA AUTOPORTANTE, disponibile nella versione con ruote per una maggiore praticità di trasporto oppure nella versione senza ruote per postazioni statiche, è ideale per ambienti in cui il flusso pedonale è elevato. È dotata di una apertura che consente il passaggio di documenti ed eventualmente integrabile con una mensola, utile per sostenere qualsiasi prodotto necessario alle operazioni di igienizzazione. Dal design semplice ed elegante, la PARETE PROTETTIVA AUTOPORTANTE si adatta perfettamente a tutti i contesti integrandosi armonicamente con tutto ciò che la circonda.



ACCESSORIO:
SPRAY IGIENIZZANTE SUPERFICI (non incluso)
tascabile, a base alcolica, azione rapida
Modo d'uso: Agitare la bombola, spruzzare sulle superfici da trattare.
TUTTI I PRODOTTI IGIENIZZANTI SONO VENDUTI SEPARATAMENTE

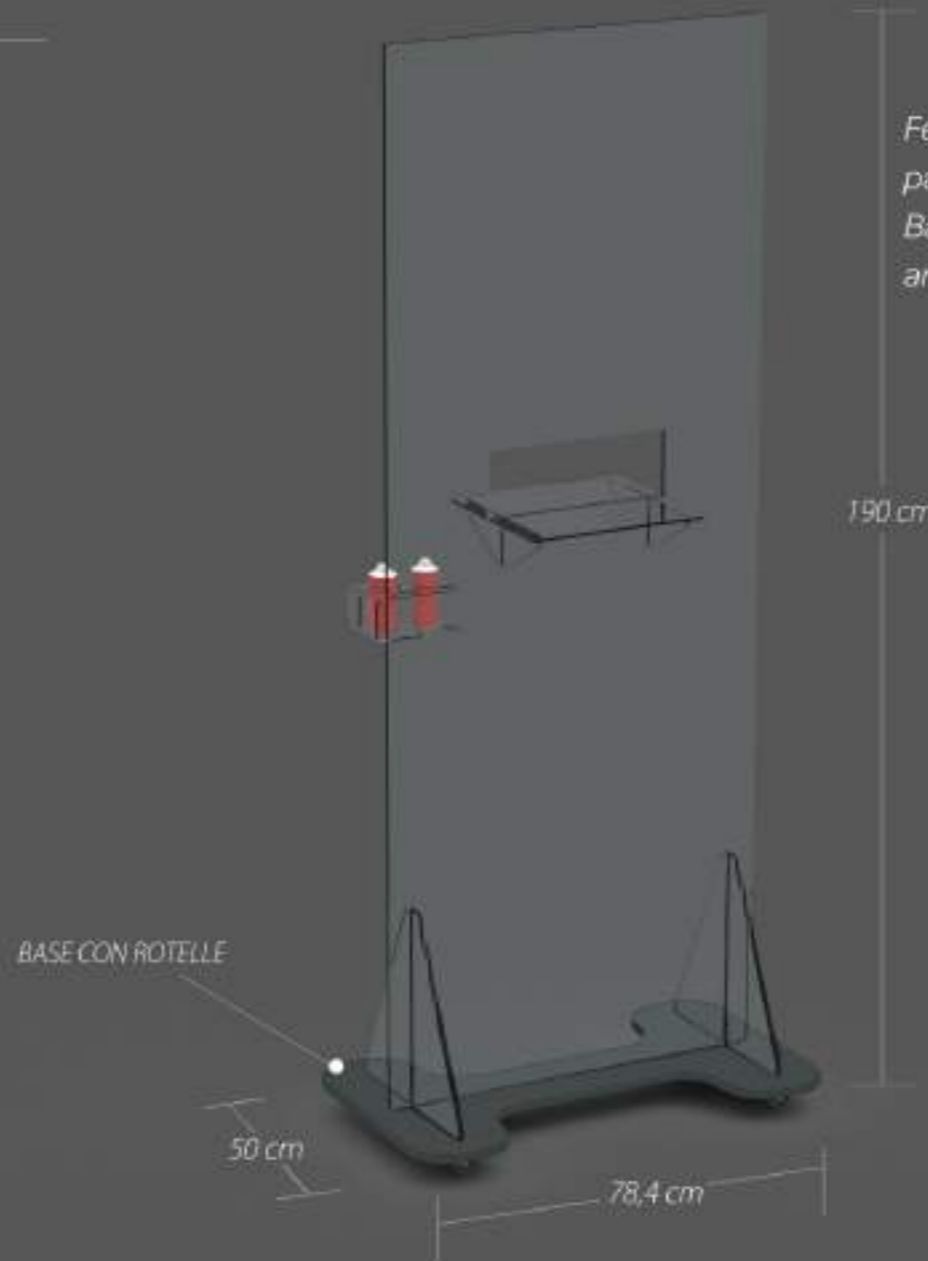

MATERIALE: METACRILATO TRASPARENTE - BASE IN METACRILATO TRASPARENTE
PESO TOTALE DIVISORIA: 24 Kg

Fessura centrale creata per il passaggio di documenti.
Base in polietilene che la rende antistatica alla polvere.



ESEMPIO DI UTILIZZO

AGGANCIO MAGNETICO



4 PARETE PROTETTIVA AUTOPORTANTE

Distanziamento Sociale



Versione con Rotelle



Versione senza Rotelle



Fessura centrale creata per il passaggio di documenti.

14 DIVISORIA PROTETTIVA - ALLFLEX

Distanziamento Sociale

La divisoria protettiva – AllFlex è un prodotto realizzato in metacrilato trasparente e sospeso su cavi fissati solidamente sia al soffitto sia al desk. Il pannello è facilmente rimovibile per permettere le operazioni di sanificazione che tutelano la salute dell'operatore e del cliente. Studiata appositamente per postazioni front office, garantisce una protezione continua integrandosi perfettamente con l'ambiente in cui è inserito.



Installazione di due pannelli in metacrilato da 93x80 cm.



ACCESSORIO:
SPRAY IGIENIZZANTE SUPERFICI (non incluso)
tascabile, a base alcolica, azione rapida
Modo d'uso: Agitare la bombola, spruzzare sulle superfici da trattare.
TUTTI I PRODOTTI IGIENIZZANTI SONO VENDUTI SEPARATAMENTE

MATERIALE: METACRILATO TRASPARENTE E
TENDITORI IN OTTONE FINITURA CROMO LUCIDO CON CAVO IN ACCIAIO

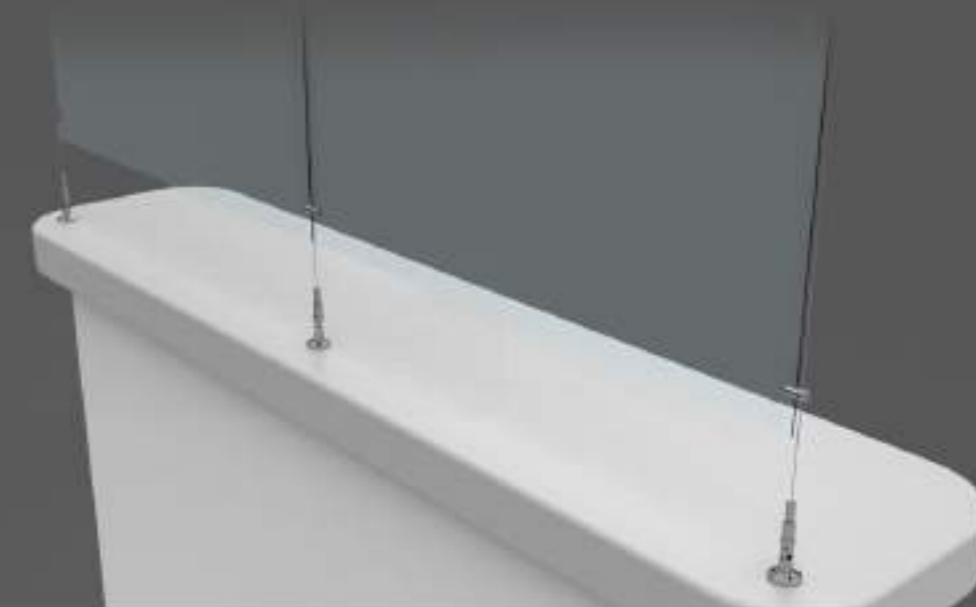

13 NASTRO ELASTICO SEDUTA NON UTILIZZABILE

Distanziamento Sociale

Il nastro elastico per seduta non utilizzabile è ideale per quei luoghi dove l'affluenza dei flussi pedonali è elevata. Si tratta di un nastro creato con materiale elastico e dotato di comode fibbie per permettere un aggancio rapido del prodotto. I colori disponibili sono viola, bordeaux, blu, verde e giallo ma in casi specifici vi è la possibilità di personalizzazione con colori e loghi aziendali.

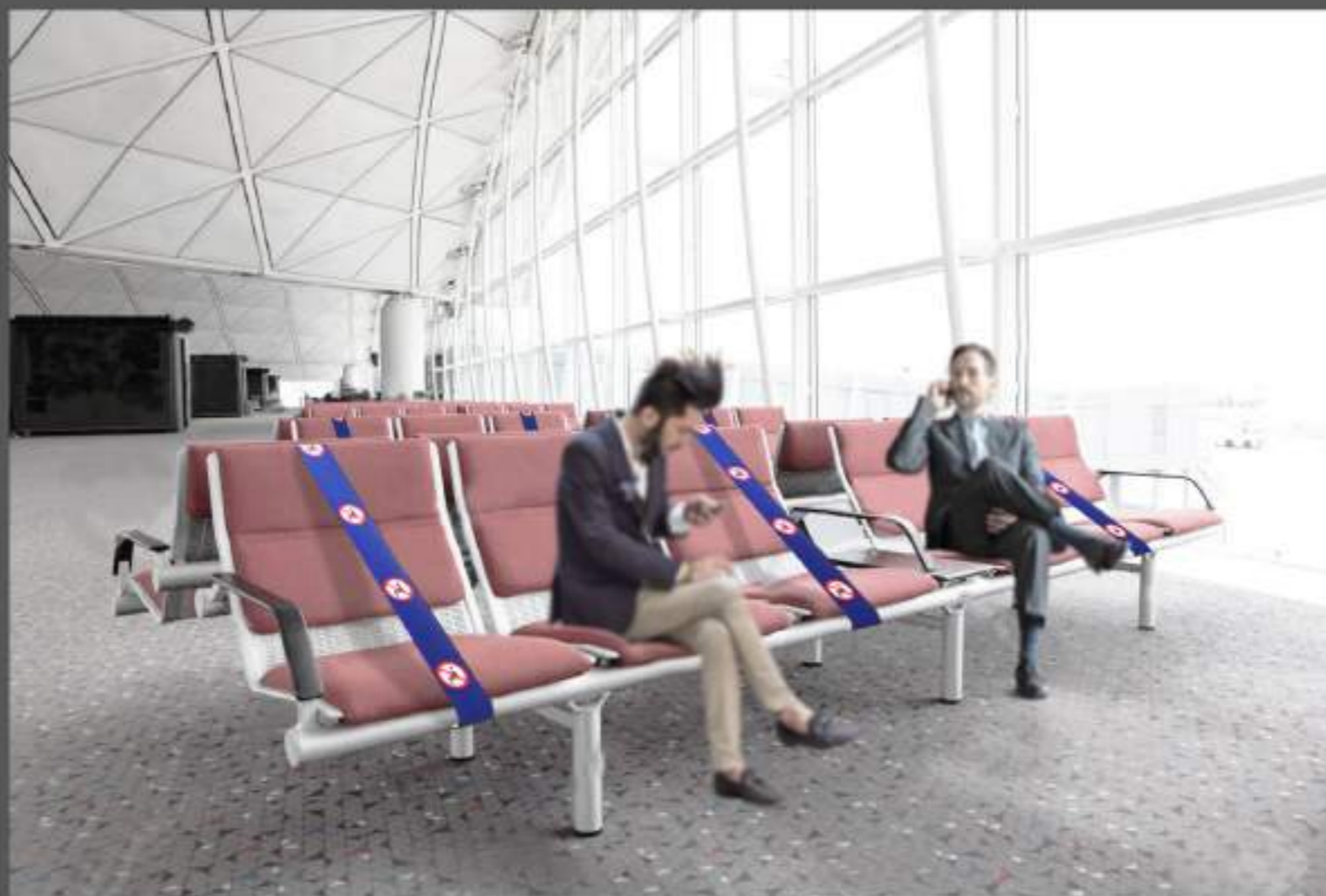

Nastro elastico: 180x8 cm - stampa in dye printing e fibbie in metallo.



7 SPRAY SIGN HOLDER WALL MOUNTED

Distanziamento Sociale

Abbiamo studiato un prodotto che potesse essere posizionato a parete oppure sospeso con cavi o stilo, il suo collocamento ideale è all'esterno della stanza in modo tale da garantire la sicurezza di tutti. Il nostro SPRAY SIGN HOLDER WALL MOUNTED è provvisto del cambio messaggio SignLine, personalizzabile comodamente grazie al sistema magnetico integrato oppure in versione graphic, ed è munito di ripiano di supporto per Spray Flex igienizzante. L'ingombro di questa soluzione è minimo.



ACCESSORIO:
SPRAY IGIENIZZANTE SUPERFICI (non incluso)
tascabile, a base alcolica, azione rapida
Modo d'uso: Agitare la bombola, spruzzare
sulle superfici da trattare.
TUTTI I PRODOTTI IGIENIZZANTI SONO VENDUTI SEPARATAMENTE



PANNELLO PORTA MESSAGGIO
FORMATO A4 V (Bifacciale)
poster di carta incluso



ESEMPIO DI UTILIZZO



SPRAY SIGN HOLDER consente una rapida sostituzione dello spray e del poster: APRI, TOGLI E SOSTITUISCI.

7 SPRAY SIGN HOLDER WALL MOUNTED

Distanziamento Sociale



PANNELLO PORTA MESSAGGIO
FORMATO A4-V (Bifacciale)
poster di carta inclusa



Versione con Cambio Messaggio



PANNELLO
PERSONALIZZATO
(bifacciale)
Pellicola adesiva inclusa

Versione con Pellicola Adesiva

8 DISPENSER SIGN HOLDER WALL MOUNTED

Distanziamento Sociale

DISPENSER SIGN HOLDER WALL MOUNTED è il nostro sistema porta manifesti disponibile sia con SignLine sia in versione graphic a cui è abbinato il supporto per Spray Flex igienizzante. Con la SignLine il cambio messaggio è semplice e maneggevole grazie alla presenza del sistema magnetico. Si può posizionare in qualsiasi ambiente, in quanto vi è la possibilità di fissaggio a parete oppure a sospensione con cavi o stilo. Ideale per ambienti in cui i flussi di persone sono numerosi, DISPENSER SIGN HOLDER WALL MOUNTED permette di igienizzare le mani e garantisce un contesto sano arricchendolo con il suo design unico.

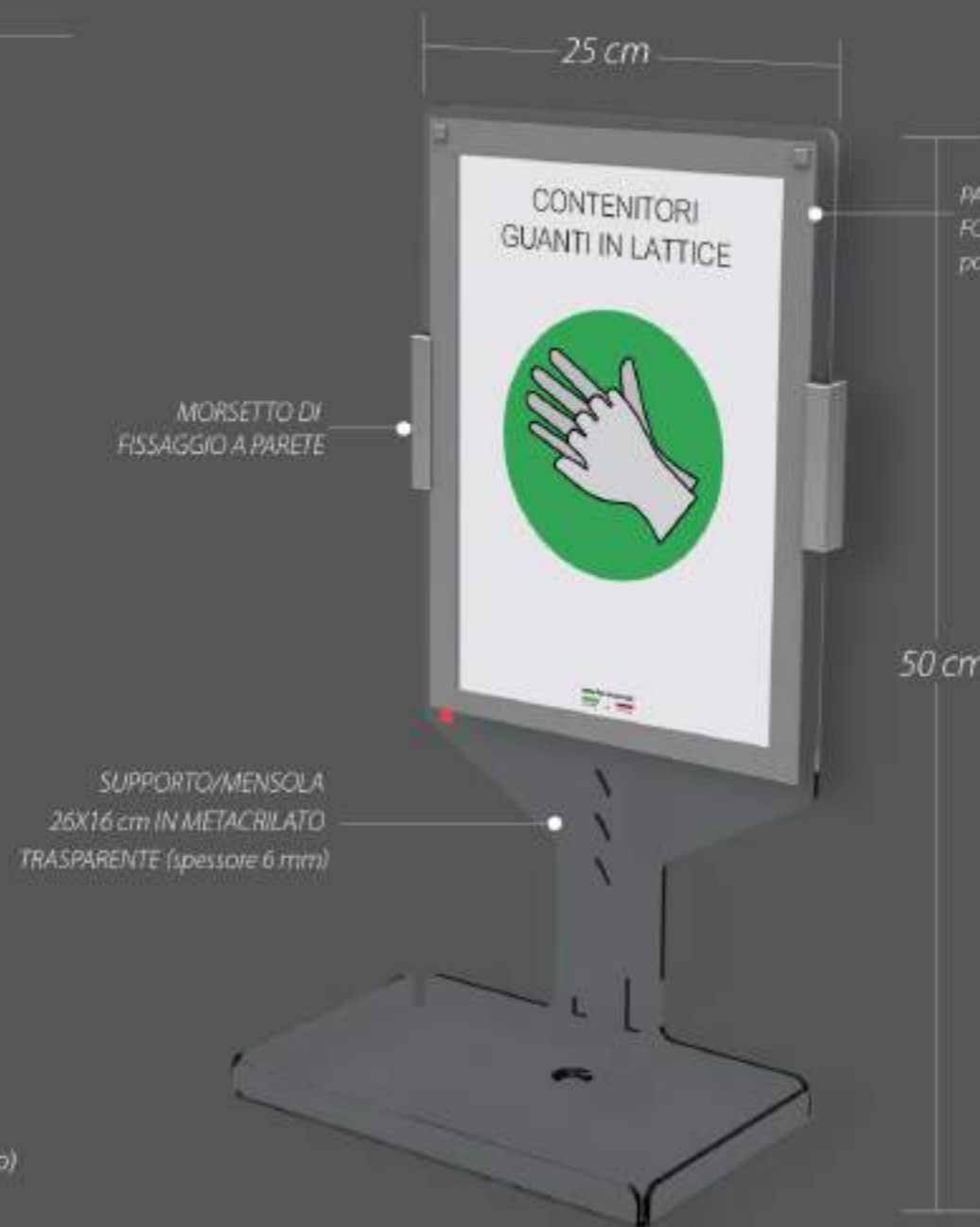

PANNELLO PORTA MESSAGGIO
FORMATO A4 V (Bifacciale)
poster di carta incluso



ESEMPIO DI UTILIZZO



DISPENSER SIGN HOLDER consente una rapida sostituzione del poster: APRI, TOGLI E SOSTITUISCI.



ACCESSORIO:
SPRAY IGIENIZZANTE SUPERFICI (non incluso)
tascabile, a base alcolica, azione rapida
Modo d'uso: Agitare la bombola, spruzzare
sulle superfici da trattare.
TUTTI I PRODOTTI IGIENIZZANTI SONO VENDUTI SEPARATEMENTE

FINITURA: METACRILATO TRASPARENTE E CROMO LUCIDO

8 DISPENSER SIGN HOLDER WALL MOUNTED

Distanziamento Sociale



PANNELLO PORTA MESSAGGIO
FORMATO A4 V (Bifacciale)
poster di carta incluso



Versione con Cambio Messaggio



PANNELLO
PERSONALIZZATO
(bifacciale)
Pellicola adesiva inclusa

Versione con Pellicola Adesiva

19 AUTOMATIC DISPENSER WALL MOUNTED

Distanziamento Sociale

Abbiamo studiato un prodotto che potesse essere posizionato a parete. Il suo collocamento ideale è all'esterno della stanza in modo tale da garantire la sicurezza di tutti. Il nostro AUTOMATIC DISPENSER WALL MOUNTED è provvisto del cambio messaggio SignLine, personalizzabile comodamente grazie al sistema magnetico integrato oppure in versione graphic, ed è munito di ripiano salva goccia. Ideale per ambienti in cui i flussi di persone sono numerosi, il prodotto permette di igienizzare le mani e garantisce un contesto sano arricchendolo con il suo design unico.

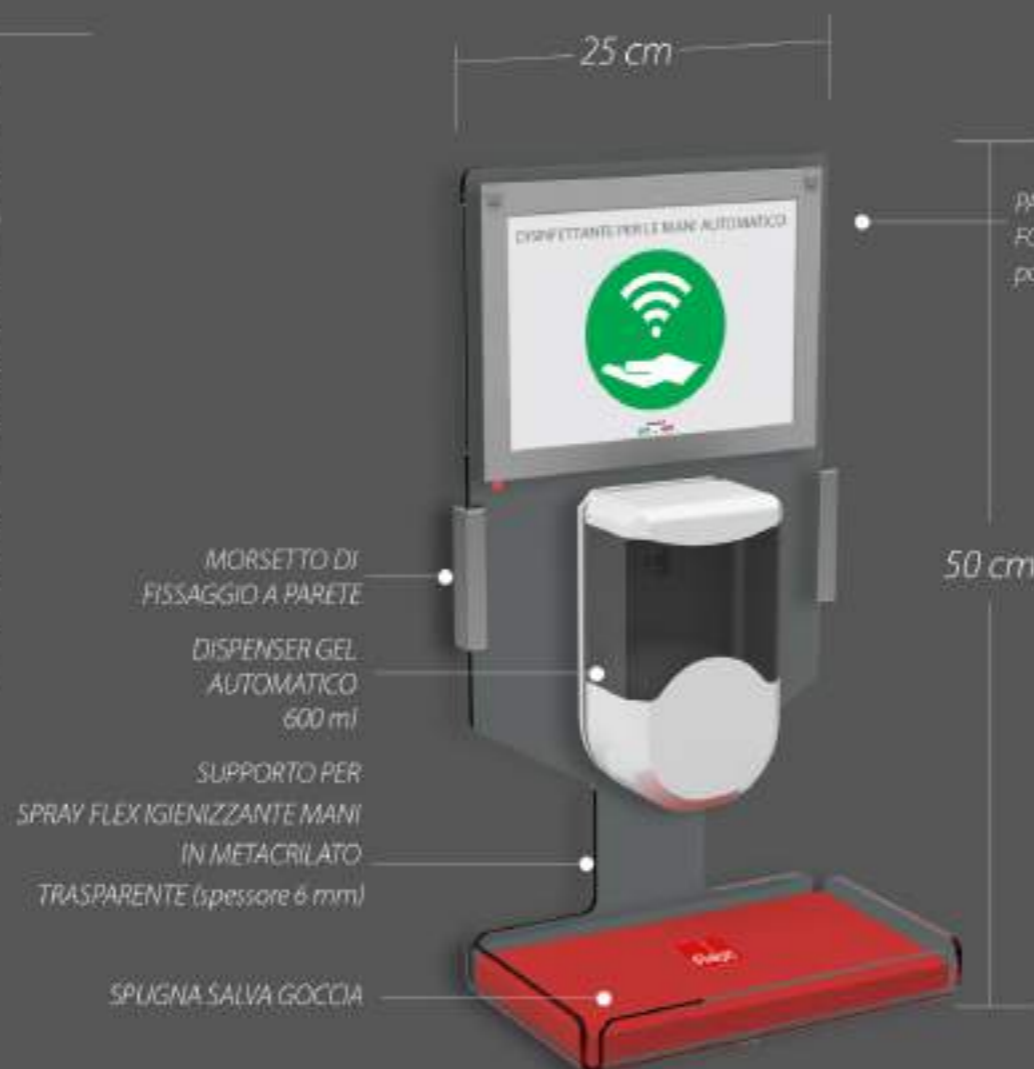

ESEMPIO DI UTILIZZO



Versione con Cambio Messaggio



Versione con Pellicola Adesiva

9 SIGN DESK Distanziamento Sociale

Sign desk è un comodo porta informazioni da tavolo il cui compito è quello di comunicare in modo chiaro e immediato le regole comportamentali alle persone che si trovano all'interno dell'ambiente. La purezza di design del blocchetto di fissaggio, abbinato alla trasparenza delle superfici, fanno del prodotto una soluzione che valorizza ogni ambiente esaltando ogni tipo di messaggio. Sollevando la cornice magnetica il sistema SIGN LINE consente una rapida sostituzione del cartoncino: apri, togli e sostituisci.

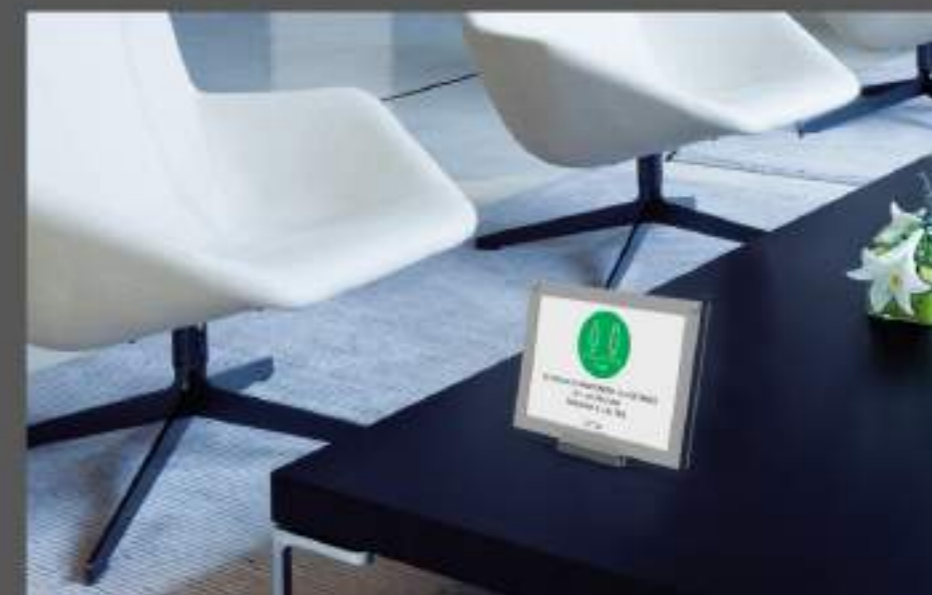

ESEMPIO DI UTILIZZO



SPRAY IGIENIZZANTE SUPERFICI

Distanziamento Sociale

SPRAY IGIENIZZANTE SUPERFICI.

Tascabile, a base alcolica, azione rapida.

Igienizza le superfici con cui si entra in contatto nella quotidianità (scrivanie, computer, tastiere, smartphone, monitor, maniglie, mouse, scarpe, maniglie, volantini, ecc. ecc.).

Propellente non infiammabile a bassissimo impatto ambientale.

CONFEZIONI DA 10 PEZZI



x10



QUANTITÀ: 100 ml

13,5 cm



irrorare da una distanza di almeno
30 cm

Panno non necessario, igienizza e asciuga in pochi secondi

Modo d'uso: agitare la bombola, spruzzare sulle superfici da trattare e lasciare evaporare.
SENZA RISCIAQUO / NON USARE NESSUN TIPO DI PANNO



NON è adatto a superfici in pelle o similpelle

ALCOOL ISOPROPILICO IGIENIZZANTE

Distanziamento Sociale

Con una purezza del 90%, può essere utilizzato come pulitore, sgrassante o solvente. L'alcool isopropilico è incolore e limpido, non contiene coloranti o profumi ed è versatile da usare. Pulisce e rimuove in profondità qualsiasi tipo di sporco, aloni e impronte dalle superfici, evaporando rapidamente e senza lasciare residui. Può essere impiegato nella pulizia degli ambienti domestici, dei pennelli, dei cellulari o smartphone, mouse, tastiere, monitor, computer e portatili, dei dispositivi elettronici come CD/DVD, nastri magnetici, circuiti stampati. Può essere, inoltre, usato per la pulizia di dispositivi ottici come lenti, obiettivi fotografici e microscopi.

CONFEZIONI DA 12 PEZZI



QUANTITÀ: 400 ml

20 cm

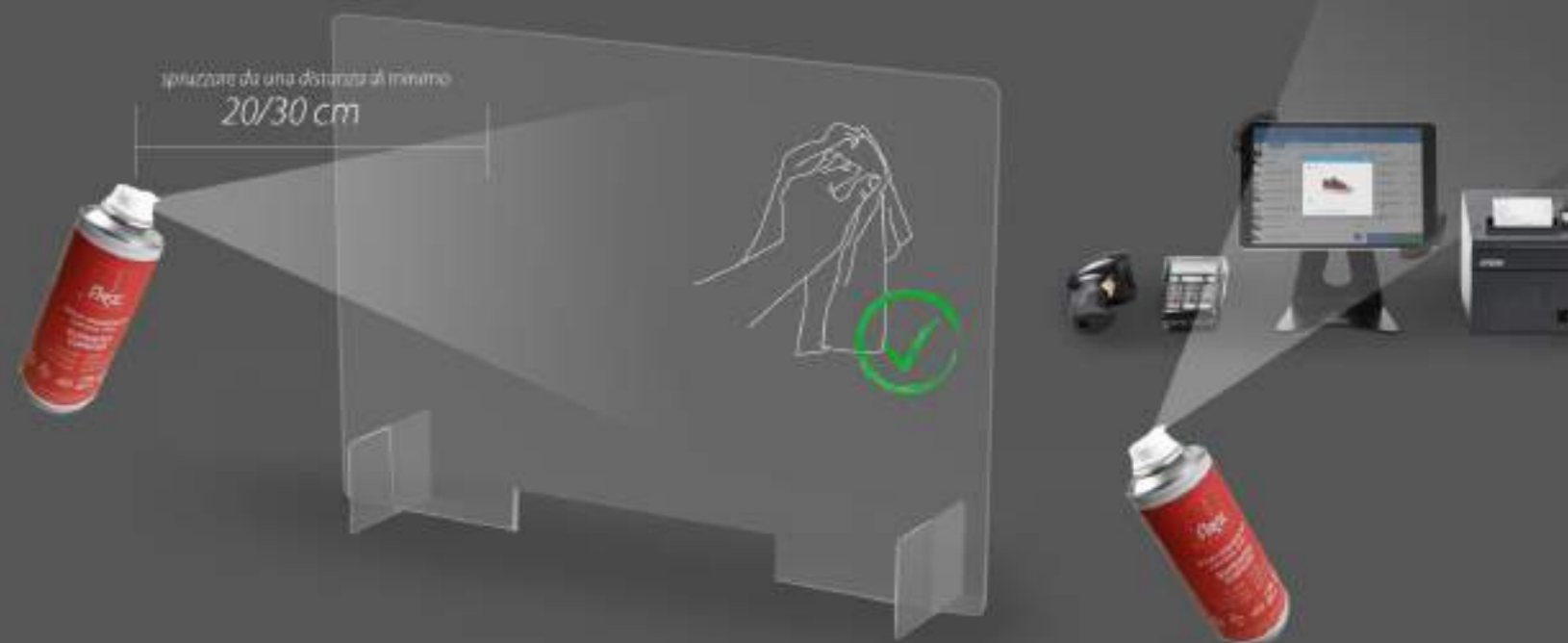

NON è adatto a superfici in pelle o similpelle



Modo d'uso:

1. Spruzzare il prodotto direttamente sulla superficie ad una distanza di 20-30 cm oppure spruzzare su un panno.
2. Pulire la superficie con un panno pulito.
3. Ripetere il processo di pulizia, se necessario.
4. Attendere l'evaporazione completa del solvente.

SPRAY IGIENIZZANTE PER AMBIENTI

Distanziamento Sociale

Prodotto a base di alcool isopropilico studiato per una rapida ed efficace azione di disinfezione di uffici, laboratori, sale d'attesa, sale riunioni e di locali con superficie medio-grande in genere. Prodotto con azione virucida e battericida, in grado di neutralizzare odori sgradevoli e disinfettare completamente gli ambienti. E' un trattamento efficace, completo e non invasivo senza controindicazione per gli apparati elettrici come telefoni, computer, schermi, ecc.



QUANTITA': 400 ml



VIRUCIDA E BATTERICIDA



RIMUOVE ODORI SGRADEVOLI



CONFEZIONI DA 12 PEZZI



x12

Modo d'uso:

1. Rimuovere il tappo dalla bombola e agitare energicamente la bombola per 5 secondi.
2. Erogare il prodotto uniformemente in tutti i locali da disinfettare, dirigendo lo spruzzo verso l'alto.
3. Lasciar agire il prodotto, quindi areare l'ambiente trattato.

SPRAY IGIENIZZANTE ABITACOLI E PICCOLI AMBIENTI ONE-SHOT

Distanziamento Sociale

Prodotto studiato per una rapida ed efficace azione di pulizia dell'abitacolo dell'auto. Neutralizza gli odori sgradevoli da sedili, plastiche e tappetini all'interno dell'auto. Elimina l'eccesso di fumo e rinfresca immediatamente l'ambiente.



14 cm

QUANTITÀ: 150 ml



VIRUCIDA E BATTERICIDA



RIMUOVE ODORI SGRADREVOLI



RINFRESCA L'AMBIENTE



CONFEZIONI DA 12 PEZZI



x12

Modo d'uso:

Posizionare la bombola su uno dei tappetini all'interno dell'auto o sul poggia-braccio al centro dell'auto. Azionare ove possibile l'impianto dell'aria condizionata al massimo, con inserito il riciclo dell'aria. Innescare l'erogazione e chiudere le porte. Lasciare agire il prodotto per almeno 20 minuti, quindi areare.

SPRAY IGIENIZZANTE MANI

Distanziamento Sociale

SPRAY IGIENIZZANTE MANI.

Tascabile, a base alcolica, azione rapida. Igienizza i batteri presenti sulle tue mani. Perfetto da riporre in tasca per averlo sempre a portata di mano. Può essere trasportato anche nel bagaglio a mano, visto che il quantitativo rispetta i limiti consentiti di 100 ml. Propellente non infiammabile a bassissimo impatto ambientale.

CONFEZIONI DA 10 PEZZI



x10



13,5 cm

QUANTITÀ: 100 ml

Modo d'uso: Agitare prima dell'uso. Mantenendo la bombola in verticale erogare il prodotto per 2-3 secondi sul palmo della mano. Frizionare le mani fino a completa asciugatura.



*Da Trent'anni Flex si contraddistingue per i suoi prodotti dinamici, funzionali e rigorosamente **MADE IN ITALY** supportando le nostre industrie. Non esiti a contattarci per saperne di più!*

Phone +39 030 353.1005

www.flex.it - info@flex.it



FLEX s.r.l.

Via G. Bargnani, 11

25135 Brescia (BS) - Italy

Phone +39 030 353.1005

Fax +39 030 35.310.22

www.flex.it - www.tendiflex.it - info@flex.it